

CICLONE

Aspirapolvere

Vacuum cleaner

Aspiradora

Aspirateur

Staubsauger

Cod. 118140104



IT Manuale d'uso	1
EN User manual	13
ES Manual de instrucciones	24
FR Manuel d'instruction	35
DE Benutzerhandbuch	48



1. NOTA INTRODUTTIVA

Melchioni S.p.a., titolare del marchio Melchioni Family, vi ringrazia per l'acquisto di questo apparecchio. Esso costituisce il risultato di una attenta selezione delle caratteristiche e di una meticolosa opera di perfezionamento dei dettagli, con l'obiettivo di offrire una soluzione completa, versatile, affidabile e prestazionale tanto all'utilizzatore saltuario quanto al più esigente.

Questo manuale contiene informazioni importanti, tanto ai fini del corretto uso dell'apparecchio, quanto al suo utilizzo in sicurezza. È fondamentale leggerne e comprenderne il contenuto prima di eseguire qualsiasi operazione, affinché sia possibile ottenere le migliori prestazioni dall'apparecchio. Conservate questo manuale anche dopo la sua lettura, poiché potrebbe essere necessario farvi riferimento anche in futuro.

Il team Melchioni Family è a vostra disposizione per eventuali consigli, indicazioni e suggerimenti.

2. INFORMAZIONI IMPORTANTI AI FINI DEL CORRETTO USO IN SICUREZZA DELL'APPARECCHIO

Le seguenti indicazioni devono tassativamente essere lette, comprese e rispettate prima della messa in servizio dell'apparecchio. Esse risultano utili in particolare per la salvaguardia dell'incolumità, dell'integrità fisica e della sicurezza dell'operatore e delle persone circostanti, oltre che a fornire indicazioni preziose per la prevenzione di guasti e malfunzionamenti, per prolungare la vita operativa e per contenere il consumo energetico e favorire la tutela dell'ambiente.

- L'apparecchio è concepito per un uso domestico e non intensivo. Qualsiasi utilizzo di tipo professionale compromette il requisito di sicurezza ed è condizione per la inapplicabilità della garanzia
- L'apparecchio è previsto per uso interno ed al riparo dalle intemperie: l'utilizzo in ambiente aperto compromette il requisito di sicurezza e costituisce potenziale pericolo per l'incolumità dell'operatore e delle persone circostanti
- L'apparecchio non deve essere utilizzato qualora presenti deformazioni, rigonfiamenti, fessurazioni dell'involucro, parti mancanti ed altre anomalie strutturali. Al verificarsi di tali condizioni, disconnettere l'alimentazione elettrica e rivolgersi a personale tecnico qualificato
- L'apparecchio non deve essere utilizzato qualora emetta rumori inconsueti, cattivi odori, fumo, vapori o qualsiasi altro tipo di esalazione non riferibile alla cottura in corso. Al verificarsi di tali condizioni, disconnettere l'alimentazione elettrica e rivolgersi a personale tecnico qualificato
- L'apparecchio non deve essere riposto o utilizzato in ambienti eccessivamente umidi o polverosi, in presenza di atmosfere sature di gas, fumi, temperature eccessive o troppo basse o sotto la radiazione solare diretta

- L'apparecchio non deve essere utilizzato in atmosfere esplosive, in prossimità di materiale esplosivo, combustibile, detonante o infiammabile (es. pompe di benzina, bombole del gas ecc.); tale utilizzo costituisce serio pregiudizio per l'incolumità dell'operatore e delle persone circostanti e può essere causa di incendi o deflagrazioni
- Verificare che ciascuna parte dell'apparecchio, in special modo il cavo di ricarica, sia collocata a debita distanza da fonti di calore (es. fornelli accesi elettrici o a gas), sia durante l'utilizzo che nei momenti di non utilizzo
- All'avvio e durante l'utilizzo, l'apparecchio deve essere costantemente sorvegliato: non utilizzare in assenza di operatori o persone che possano verificarne con costanza il corretto funzionamento
- Utilizzare solo gli accessori originali forniti in dotazione; l'utilizzo di accessori non originali potrebbe costituire pericolo di danneggiamento dell'apparecchio, oltre che potenziale pregiudizio per la salute
- Non far funzionare a vuoto; non tenere l'apparecchio in funzione se non per il tempo strettamente necessario alle operazioni di pulizia
- Assicurare un periodo di inutilizzo di almeno 10 minuti dopo 5 minuti di utilizzo dell'apparecchio
- Non ostruire le prese d'aria o i condotti di espulsione dell'aria: tale condotta crea situazioni di potenziale pericolo, oltre che peggiorare sensibilmente le prestazioni dell'apparecchio
- Verificare periodicamente la pulizia delle fessure di immissione ed espulsione: qualora vengano riscontrati accumuli di polvere o sporcizia, riferirsi al successivo capitolo per la pulizia
- Non utilizzare l'apparecchio qualora una o più parti tra quelle elencate al successivo capitolo risultino mancanti o danneggiate: rivolgersi al proprio rivenditore per il ripristino
- Verificare periodicamente l'integrità delle parti che compongono l'apparecchio, in particolare il cavo di ricarica: qualora venissero riscontrate anomalie, astenersi dall'utilizzo e rivolgersi a personale tecnico qualificato
- Per le operazioni di pulizia, non utilizzare spugne abrasive o detergenti aggressivi: fare riferimento al successivo capitolo per le prescrizioni complete
- Le operazioni di detergenza devono essere effettuate avendo cura di disconnettere l'apparecchio dall'alimentazione: fare riferimento al successivo capitolo per le relative prescrizioni
- L'apparecchio deve essere collegato ad un impianto elettrico a norma. L'impianto elettrico deve possedere una potenza nominale pari o superiore a quella dell'apparecchio, e deve essere dotato di messa a terra
- Prima di collegare la spina del caricabatterie alla presa di corrente, assicurarsi che il voltaggio del proprio impianto domestico corrisponda a quello indicato sul caricabatterie
- Non collegare il caricabatterie a cordoni prolungatori, ciabatte elettriche, prese multiple, timers, prese comandate o altri dispositivi che possano avviarlo autonomamente
- Al termine di ogni ricarica, scollegare il caricabatterie dalla presa di corrente: questo accorgimento ne prolunga la vita e contribuisce a contenere il consumo energetico

- Prima di connettere e disconnettere il caricabatterie, verificare che sia disconnesso dalla batteria, a meno che la disconnessione non avvenga in situazione di emergenza per eventi anomali come riportato nel presente capitolo
- L'apparecchio deve essere tenuto al di fuori della portata dei bambini di età inferiore agli 8 anni; assicurarsi in ogni caso che non venga utilizzato per gioco
- Qualora l'apparecchio venga utilizzato da bambini, pur di età superiore agli 8 anni, o persone dalle ridotte capacità cognitive, sensoriali o motorie, esse devono essere istruite relativamente ai pericoli derivanti dall'uso scorretto dell'apparecchio e ci si deve assicurare che le informazioni siano state correttamente e completamente recepite e comprese; deve comunque essere assicurata adeguata supervisione
- Non utilizzare l'apparecchio in prossimità di accumuli o sorgenti di liquidi, quali serbatoi, vasche, docce, lavandini, altri sanitari, rubinetti, tubature, irrigatori, bottiglie, vasi di accumulo, vasi di espansione, corsi d'acqua, vasi di fiori e simili; non collocare recipienti contenenti liquidi sopra l'apparecchio; verificare che anche il cavo di ricarica o il caricabatterie non siano mai immersi
- Non vi è ragione per disassemblare l'apparecchio, nemmeno dopo la sua dismissione; esso è composto da parti che potrebbero essere ingerite da bambini o persone dalle ridotte capacità cognitive
- Non procedere in autonomia ad alcun tipo di eventuale riparazione; in caso di guasto, provvedere a far visionare l'apparecchio da personale tecnico qualificato
- L'apparecchio non deve essere in nessun caso modificato in alcuna delle sue parti: tale condotta costituisce di norma grave compromissione del requisito di sicurezza, condizione per l'immediato decadimento della garanzia e non comporta alcun incremento prestazionale
- Non sottoporre il cavo di ricarica a pieghe eccessive o strozzature: eventuali lesioni interne al cavo non ravvisabili costituiscono grave pericolo per la sicurezza
- Riporre l'apparecchio ad adeguata distanza da parti che potrebbero muoversi autonomamente quali tende, battenti di porte e finestre, portelli o simili, al fine di evitarne il contatto fortuito
- Al termine dell'utilizzo, verificare che l'apparecchio venga riposto in maniera tale da non correre rischio di caduta o che una sua eventuale caduta non provochi danni a cose, persone ed animali
- La batteria deve essere ricaricata dopo un considerevole periodo di utilizzo, rimetterla in carica dopo ogni utilizzo non garantisce le migliori prestazioni, specie sul lungo periodo.
- La batteria deve essere lasciata a ricaricarsi tra le tre e le cinque ore, possibilmente ininterrotte: ricariche frazionate compromettono l'affidabilità di lungo periodo della batteria
- Evitare di utilizzare l'apparecchio qualora si sia già arrestato automaticamente almeno una volta per batteria scarica: scaricamenti profondi della batteria ne impediscono la ricarica completa e ne accorciano la vita operativa
- Non utilizzare per aspirare acqua o altri liquidi, poiché tale condotta costituisce pericolo di lesioni fisiche, elettrocuzione, anche grave e danneggiamento irreversibile dell'apparecchio; non utilizzare dopo una caduta in acqua

- Non utilizzare per aspirare cocci, vetri ed altri materiali che presentino bordi affilati o acuminati; non utilizzare per aspirare macerie e polveri edilizie (calcestruzzo, cemento, gesso), poiché tali materiali provocano danni irreversibili
- Non utilizzare come asciugacapelli: mantenere capelli, abiti ed altre superfici volatili a debita distanza durante il funzionamento
- Non utilizzare per aspirare cenere, anche se spenta da diverse ore, tizzoni, carboni, prodotti da combustione, mozziconi
- Conservare il presente manuale per eventuali riferimenti futuri

3. IDENTIFICAZIONE DELLE PARTI

Le parti dell'apparecchio

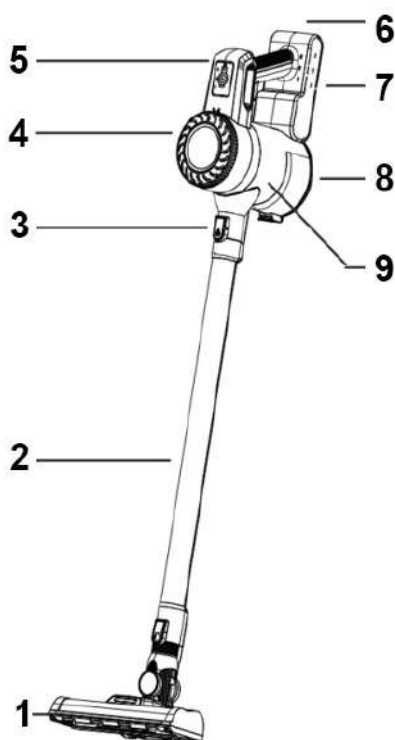

- 1 - Spazzola rotante
- 2 - Tubo
- 3 - Pulsante di sblocco del tubo
- 4 - Filtro espulsione aria
- 5 - Pulsantiera
- 6 - Connessione di ricarica
- 7 - Gancio per supporto a parete
- 8 - Coperchio serbatoio polvere
- 9 - Serbatoio polvere

4. MESSA IN SERVIZIO E PRIMO AVVIO

Prima di procedere al primo utilizzo, alcune operazioni preliminari sono necessarie. Procedere come di seguito:

- Disimballare l'apparecchio e verificare l'integrità e completezza della dotazione, come indicato al precedente capitolo
- Conservare l'imballo per 15 giorni, al fine di riporlo in caso di necessità di restituzione al rivenditore; decorso tale periodo, smaltirlo rispettando le prescrizioni sulla separazione dei

materiali riportate su di esso

- Leggere integralmente il presente libretto, con particolare attenzione alle prescrizioni per l'uso in sicurezza
- Rimuovere con attenzione tutti gli eventuali materiali di fissaggio delle parti, anche interne
- Rimuovere completamente eventuali stickers presenti sulle superfici dell'apparecchio
- Fare riferimento al cap. 2 per ulteriori dettagli e prescrizioni sul posizionamento ed installazione dell'apparecchio

- Inserire l'estremità in plastica del tubo nel foro anteriore del corpo dell'apparecchio fino ad udire lo scatto di fissaggio
- Inserire la spazzola rotante nell'altra estremità del tubo telescopico fino ad udire lo scatto di fissaggio

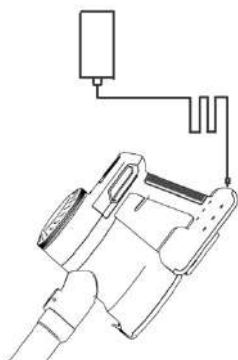

- Collegare il caricabatterie ad una presa a muro provvista di regolare interruttore differenziale a monte
 - Verificare che il cavo non entri in contatto con parti calde e che non sia sottoposto ad eccessivi piegamenti o strozzature
 - Collegare lo spinotto del caricabatterie alla presa posta sul retro della parte bassa del corpo dell'apparecchio
 - Attendere 5 ore per la ricarica completa della batteria
 - Scollegare il caricabatterie estraendo lo spinotto
 - Accendere l'apparecchio premendo il pulsante posto al centro del retro del corpo dell'apparecchio
- Appoggiare lo spazzolone al suolo ed aspirare eventuali polveri e piccoli residui con movimenti alternati in avanti e all'indietro, spostandosi leggermente verso destra o sinistra, sempre alternando movimenti avanti ed indietro, fino ad aver coperto una superficie apprezzabile
 - Verificare l'ingresso di una quantità variabile di sporcizia all'interno del serbatoio polvere sotto il corpo dell'apparecchio

L'apparecchio è considerato funzionante in presenza di un comportamento come quello descritto sopra; in caso venissero riscontrate rimarchevoli differenze, consultare il rivenditore presso cui è stato effettuato l'acquisto

Installazione della staffa a muro

L'apparecchio può essere riposto appendendolo alla staffa fornita in dotazione, considerando i seguenti argomenti:

- L'installazione sulla staffa permette di ridurre l'ingombro dell'apparecchio allorquando non utilizzato
- La staffa fornisce un aggancio ideale, prevenendo rischi di caduta e conseguente danneggiamento dell'apparecchio, normalmente non coperti da garanzia
- La staffa dovrebbe essere posta ad un'altezza tale da far risultare l'apparecchio sospeso mentre riposto: il bordo inferiore della staffa deve pertanto essere posto almeno a 115 cm dal suolo
- La staffa deve essere collocata a breve distanza da una presa di corrente, affinché il caricabatterie possa essere collegato agevolmente

- Per fissare la staffa, utilizzare due viti con tassello adatte alla natura della parete, prestando ulteriore attenzione al verso di inserimento: se capovolta, infatti, non sarà in grado di sostenere l'apparecchio. Il verso corretto è quello mostrato nella figura qui accanto.

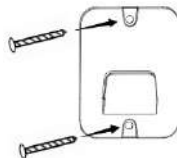

5. USO DELL'APPARECCHIO

I pulsanti ed il loro significato:

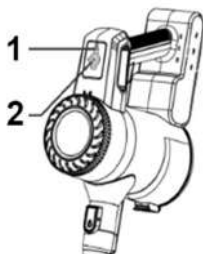

	+/-
1. Accensione/Spengimento	2. Selezione potenza
Premuto alternativamente, accende e spegne l'apparecchio	Premuto alternativamente, aumenta e diminuisce la potenza di aspirazione

Utilizzare la potenza elevata solo quando necessario, poiché provoca un consumo più rapido della carica della batteria, maggiore rumorosità e maggiori surriscaldamento e stress per l'apparecchio.

Le indicazioni LED: L'apparecchio dispone di due indicazioni luminose a LED, collocate accanto ai pulsanti; ecco il loro significato:

LED accesi	Funzionamento dell'apparecchio
Nessuno	Apparecchio spento
1	Apparecchio acceso a bassa potenza
2	Apparecchio acceso ad alta potenza

L'operazione di aspirazione: Afferrare l'impugnatura con mano salda, mantenendo il polso rilassato per facilitare il movimento, quindi posizionare la spazzola a contatto diretto con il pavimento, evitando inclinazioni eccessive. Avviare l'apparecchio come descritto al capitolo precedente e iniziare a spostarlo lentamente in avanti, seguendo una linea retta o leggermente curva, a seconda della disposizione dell'ambiente. Una volta raggiunto il limite dell'area da pulire, invertire il movimento e tornare indietro, mantenendo lo spazzolone sempre aderente alla superficie. Ripetere il gesto con ritmo costante, facendo attenzione a non sollevare l'apparecchio durante il passaggio, per garantire un'aspirazione uniforme. Coordinare il movimento delle braccia con piccoli spostamenti del corpo, evitando torsioni e mantenendo una postura comoda. Controllare visivamente l'efficacia della pulizia e, se necessario, ripassare sulle zone più sporche con movimenti più lenti e precisi.

Attacco e distacco del tubo: Per collegare il tubo al corpo motore, inserirne l'estremità in plastica nel foro anteriore del corpo dell'apparecchio, rispettandone l'orientamento, fino ad udire lo scatto di fissaggio. Per scollegarlo, premere la parte anteriore del pulsante di sblocco fino ad udire lo scatto, quindi tirare con forza modesta fino all'estrazione completa.



La lancia/spazzola: L'accessorio, disposto in modalità spazzola, risulta particolarmente adatto per la pulizia su superfici ridotte, più delicate o semplicemente poste più in alto, mentre, quando disposto in modalità lancia, si presta alla pulizia di

fessure o angoli con maggiore efficacia rispetto allo spazzolone. Per passare dall'una all'altra modalità, estrarre o ritrarre la spazzola mobile lungo lo stilo della lancia, avendo cura di tenere premuto il pulsante disposto sulla parte alta per sbloccarla allorquando necessario passare dalla modalità spazzola alla modalità lancia. L'accessorio viene normalmente installato in luogo del tubo, ma nel caso di utilizzo per raggiungere punti scomodi (es. rimozione di ragnatele), può essere installato anche alla sua estremità.

La lancia lunga: Svolge la stessa funzione della lancia presente nell'accessorio descritto sopra, ma permette di raggiungere luoghi più difficili grazie alla maggiore lunghezza.

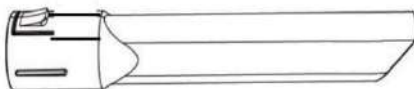

6. DETERGENZA E MANUTENZIONE

Tutte le operazioni di manutenzione devono essere effettuate ad apparecchio spento, assicurandosi di non poterlo accendere in maniera fortuita durante la pulizia.

Al termine della aspirazione: Spegner e svuotare il serbatoio di raccolta aprendone la parte inferiore agendo sul pulsante apertura serbatoio, allontanandone il vertice superiore dal serbatoio, tirandolo con forza moderata. Tale operazione è da effettuare anche ogni volta che la sporcizia nel serbatoio eccede la tacca MAX ad apparecchio spento. Prestare attenzione all'apertura improvvisa, specie se non disposti sopra un recipiente di raccolta; l'operazione risulta assai più agevole se eseguita con tubo telescopico distaccato. Periodicamente, pulire l'interno del serbatoio con un panno asciutto.



Pulizia del filtro: Qualora l'aspirazione provochi sfiati di polvere dall'apparecchio o la potenza stessa dell'aspirazione risultasse sensibilmente ridotta, potrebbe essere necessario pulire il filtro. Per eseguire questa operazione, a serbatoio aperto e apparecchio spento, come per la sua normale pulizia, afferrare il filtro, costituito dalla parte interna centrale cilindrica del serbatoio stesso e ruotarla leggermente in senso antiorario; il filtro si separerà dal corpo dell'apparecchio. Procedere al lavaggio del filtro mediante

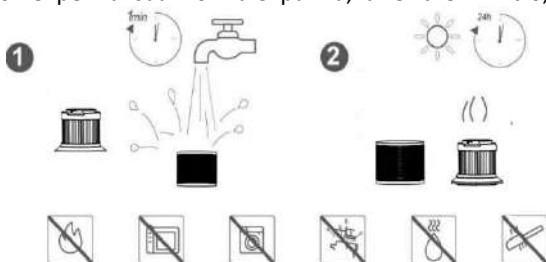

acqua corrente, cui far seguire un prolungato periodo (24 ore) di asciugatura naturale o al sole, quindi inserire il filtro asciutto e pulito nella medesima posizione, prestando particolare attenzione al corretto posizionamento, quindi ruotarlo leggermente in senso orario fino a bloccaggio completo. Richiudere il serbatoio. Per la pulizia, non utilizzare acqua calda o oggetti acuminati, non lavare in lavastoviglie o nel forno a microonde.

Pulizia del filtro di espulsione: Ruotare leggermente il coperchio superiore del serbatoio per sbloccarlo, estrarre il tappo e verificare, sotto di esso, la presenza di un anello nero in spugna. Rimuoverlo, utilizzare aria compressa o un pennello a setole morbide per rimuovere accumuli di polvere e sporcizia, quindi riposizionarlo sotto il coperchio e richiudere quest'ultimo con azione contraria alla precedente.

Pulizia della spazzola rotante: ogni 5/10 utilizzi, provvede a rimuovere accumuli di sporcizia, in particolare capelli, dalle setole della spazzola rotante: per estrarla, spostare la levetta di bloccaggio come visualizzato in figura, quindi provvedere alla pulizia, se del caso aiutandosi con una forbicina; prestare particolare attenzione all'integrità delle parti in movimento. Per reinstallare la spazzola, puntarla dalla parte opposta della levetta e spingere la parte opposta all'interno, fino ad udire lo scatto. Nel caso in cui sia necessario pulire la spazzola mediante acqua corrente, attendere 24 ore prima di rimetterla in posizione.

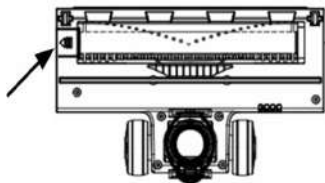

Pulizia dell'apparecchio: Utilizzare un panno asciutto o leggermente inumidito. Evitare spugne e stracci abrasivi, detergenti aggressivi o corrosivi. Eseguire le operazioni di detergenza tassativamente con spina elettrica distaccata ed attendere la completa e totale asciugatura prima di riconnettere l'apparecchio alla tensione di rete.

7. PROBLEMI E POSSIBILI SOLUZIONI

L'apparecchio non si avvia	La batteria è scarica	Ricaricare la batteria
	Capelli e altri detriti bloccano il motore	Procedere a pulizia come specificato al cap. 6
	Surriscaldamento	Attendere almeno 30 minuti e riavviare
Aspirazione debole	Il serbatoio è pieno	Procedere a pulizia come specificato al cap. 6
	Il coperchio del serbatoio è chiuso male	Provvedere ad una corretta chiusura
	Il filtro è collocato male	Provvedere ad un corretto posizionamento
	Il filtro è umido	Estrarre il filtro ed attendere la completa asciugatura
	Capelli e altri detriti bloccano il motore	Procedere a pulizia come specificato al cap. 6

	La batteria è quasi scarica	Ricaricare la batteria
Il LED di ricarica lampeggia in modo anomalo	La batteria è guasta o esaurita	Rivolgersi a personale tecnico qualificato
	Il caricabatterie ha dei falsi contatti	Verificare l'integrità della connessione
	Il caricabatterie non è quello corretto	Utilizzare il caricabatterie fornito in dotazione
Scarsa autonomia	La batteria è guasta o esaurita	Rivolgersi a personale tecnico qualificato
	Ricarica insufficiente	Ripetere la ricarica ed attendere il completamento
	Il caricabatterie non è quello corretto	Utilizzare il caricabatterie fornito in dotazione
	Capelli e altri detriti bloccano il motore	Procedere a pulizia come specificato al cap. 6
La spazzola non gira	Capelli e altri detriti bloccano il motore	Procedere a pulizia come specificato al cap. 6
	Il serbatoio è pieno	Procedere a pulizia come specificato al cap. 6

8. DATI TECNICI

Tensione della batteria	: 22.2 V
Amperaggio della batteria	: 2000 mAh
Potenza massima	: 250 Watt
Intensità di aspirazione	: 11-20 Kpa
Capacità bicchiere	: 0.6L
Rumorosità	: < 80 db
Tecnologia di aspirazione	: Ciclonica
Filtro	: HEPA

9. CONFORMITA'

Il produttore Melchioni Spa dichiara che il prodotto Aspirapolvere Mod. CICLONE (cod. 118140104) è conforme alla Direttiva 2014/30/UE del Parlamento Europeo e del Consiglio, del 26 febbraio 2014, concernente l'armonizzazione delle legislazioni degli Stati membri relative alla compatibilità elettromagnetica.

Il produttore Melchioni Spa dichiara che il prodotto Aspirapolvere Mod. CICLONE (cod. 118140104) è conforme alla Direttiva 2014/35/UE del Parlamento Europeo e del Consiglio, del 26 febbraio 2014, concernente l'armonizzazione delle legislazioni

degli Stati membri relative alla messa a disposizione sul mercato del materiale elettrico destinato a essere adoperato entro taluni limiti di tensione.

Il produttore Melchioni Spa dichiara che il prodotto Aspirapolvere Mod. CICLONE (cod. 118140104) è conforme alla Direttiva 2009/125/CE del Parlamento Europeo e del Consiglio, del 21 ottobre 2009, relativa all'istituzione di un quadro per l'elaborazione di specifiche per la progettazione ecocompatibile dei prodotti connessi all'energia.

Il produttore Melchioni Spa dichiara che il prodotto Aspirapolvere Mod. CICLONE (cod. 118140104) è conforme alla Direttiva 2011/65/UE del Parlamento Europeo e del Consiglio, del 8 giugno 2011 e successiva Direttiva Delegata 2015/863 della Commissione, sulla restrizione dell'uso di determinate sostanze pericolose nelle apparecchiature elettriche ed elettroniche.

Ai sensi della Direttiva 2012/19/UE del Parlamento Europeo e del Consiglio, del 4 luglio 2012, sui rifiuti di apparecchiature elettriche ed elettroniche (RAEE), la presenza del simbolo del bidone barrato indica che



questo apparecchio non è da considerarsi quale rifiuto urbano: il suo smaltimento deve pertanto essere effettuato mediante raccolta separata. Lo smaltimento effettuato in maniera non separata può costituire un potenziale danno per l'ambiente e per la salute. Tale prodotto può essere restituito al distributore all'atto dell'acquisto di un nuovo apparecchio. Lo smaltimento improprio dell'apparecchio costituisce condotta fraudolenta ed è soggetto a sanzioni da parte dell'Autorità di Pubblica Sicurezza. Per ulteriori informazioni è possibile rivolgersi all'amministrazione locale competente in materia ambientale.

10 . GARANZIA

Melchioni Spa, con sede in Milano (Italia), via Colletta 37, riconosce garanzia convenzionale sul prodotto per il periodo di due anni dalla data del primo acquisto da parte del consumatore. Tale garanzia lascia impregiudicata la validità della normativa in vigore riguardante i beni di consumo (D.L. 6 Settembre 2005 n. 206 art. 128 e seguenti), dei quali diritti il consumatore rimane titolare. Tale garanzia si applica all'intero territorio dell'Unione Europea.

I componenti o le parti che risulteranno difettosi per accertate cause di fabbricazione saranno riparati o sostituiti gratuitamente per tramite del rivenditore, durante il periodo di garanzia di cui sopra Melchioni Spa si riserva il diritto di effettuare sostituzione integrale dell'apparecchio, qualora la riparabilità risultasse impossibile od eccessivamente onerosa, con altro apparecchio di simili caratteristiche (D.L. 6 Settembre 2005 n. 206 art. 130) nel corso del periodo di garanzia. In questo caso la decorrenza della garanzia rimane quella dell'acquisto originale: la prestazione erogata in garanzia non prolunga il periodo della garanzia stessa.

Questo apparecchio non sarà in ogni caso considerato difettoso per materiali o fabbricazione qualora dovesse essere adattato, cambiato o regolato, al fine di conformarsi a norme di sicurezza e/o tecniche nazionali o locali, in vigore in un Paese diverso da quello per il quale è stato originariamente progettato e fabbricato. Questo apparecchio è stato progettato e costruito per un impiego esclusivamente domestico: qualunque altro utilizzo comporta il decadimento dei benefici della garanzia.

La garanzia non copre:

- parti soggette ad usura o logorio, né quelle parti che necessitano di una sostituzione e/o manutenzione periodica
- uso professionale del prodotto
- malfunzionamenti o qualsiasi difetto dovuti ad errata installazione, configurazione, aggiornamento di software / BIOS / firmware non eseguita da personale autorizzato Melchioni Spa
- riparazioni o interventi eseguiti da persone non autorizzate da Melchioni Spa
- manipolazioni di componenti dell'assemblaggio o, ove applicabile, del software
- difetti provocati da caduta o trasporto, fulmini, sbalzi di tensione, infiltrazioni di liquidi, apertura dell'apparecchio, intemperie, fuoco, disordini pubblici, aerazione inadeguata o errata alimentazione
- eventuali accessori, ad esempio: scatole, borse, batterie, ecc. usate con questo prodotto
- interventi a domicilio per controlli di comodo o presunti difetti

Il riconoscimento della garanzia da parte di Melchioni Spa è subordinato alla presentazione di un documento fiscale che comprovi l'effettiva data di acquisto. Lo stesso non deve presentare manomissioni o cancellature, in presenza dei quali Melchioni Spa si riserva il diritto di rifiutare l'erogazione del trattamento in garanzia. La garanzia non sarà riconosciuta qualora la matricola o il modello dell'apparecchio risultassero inesistenti, abrasati o modificati.

La presente garanzia non comprende alcun diritto di risarcimento per danni diretti o indiretti, di qualsiasi natura, verso persone o cose, causati da un'eventuale

inefficienza dell'apparecchio. Eventuali estensioni, promesse o prestazioni in merito, assicurate dal rivenditore, saranno a carico di quest'ultimo.

1. INTRODUCTORY NOTE

Melchioni S.p.a., owner of the Melchioni Family brand, thanks you for the purchase of this appliance. It is the result of a careful selection of features and a meticulous work of refinement of details, with the aim of offering a complete, versatile, reliable and high-performance solution to both the occasional user and the most demanding.

This manual contains important information, both for the correct use of the appliance and for its safe use. It is essential that you read and understand its contents before carrying out any operation, so that you can get the best performance from the appliance. Keep this manual even after reading it, as you may need to refer to it in the future.

The Melchioni Family team is at your disposal for any advice, indications and suggestions.

2. IMPORTANT INFORMATION FOR THE CORRECT AND SAFE USE OF THE APPLIANCE

The following information must be read, understood and complied with before the appliance is put into service. They are useful in particular for safeguarding the safety, physical integrity and safety of the operator and surrounding people, as well as providing valuable information for the prevention of failures and malfunctions, to extend the operating life and to contain energy consumption and promote environmental protection.

- The appliance is designed for domestic and non-intensive use. Any professional use compromises the safety requirement and is a condition for the inapplicability of the warranty
- The appliance is intended for indoor use and protected from the elements: use in an open environment compromises the safety requirement and constitutes a potential danger to the safety of the operator and the surrounding people
- The device must not be used if it has deformations, bulges, cracks in the casing, missing parts and other structural anomalies. When these conditions occur, disconnect the electrical supply and refer servicing to qualified service personnel
- The appliance must not be used if it emits unusual noises, bad smells, smoke, vapours or any other type of exhalation not attributable to cooking in progress. When these conditions occur, disconnect the electrical supply and refer servicing to qualified service personnel
- The appliance must not be stored or used in excessively humid or dusty environments, in the presence of atmospheres saturated with gases, fumes, excessive or too low temperatures or under direct sunlight
- The appliance must not be used in explosive atmospheres, in the vicinity of explosive, combustible, detonating or flammable material (e.g. petrol pumps, gas cylinders, etc.); Such use constitutes serious damage to the safety of the operator and surrounding people and may cause fire or explosion

- Check that each part of the appliance, especially the charging cable, is placed at a safe distance from heat sources (e.g. lit electric or gas stoves), both during use and when not in use
- When starting and during use, the appliance must be constantly supervised: do not use it in the absence of operators or persons who can constantly check its correct operation
- Use only the original accessories supplied; The use of non-original accessories could constitute a risk of damage to the appliance, as well as potential damage to health
- Do not run empty; Do not keep the appliance in operation except for the time strictly necessary for cleaning operations
- Ensure a period of non-use of at least 10 minutes after 5 minutes of use of the appliance
- Do not block the air intakes or air exhaust ducts: this duct creates potentially dangerous situations, as well as significantly worsening the performance of the appliance
- Periodically check the cleanliness of the inlet and ejection slots: if accumulations of dust or dirt are found, refer to the next chapter for cleaning
- Do not use the appliance if one or more of the parts listed in the following chapter are missing or damaged: contact your dealer for restoration
- Periodically check the integrity of the parts that make up the appliance, in particular the charging cable: if any anomalies are found, do not use them and contact qualified technical personnel
- Do not use abrasive sponges or aggressive cleaning agents for cleaning operations: refer to the following chapter for complete instructions
- Cleaning operations must be carried out taking care to disconnect the appliance from the power supply: refer to the following chapter for the relevant instructions
- The appliance must be connected to a standard electrical system. The electrical system must have a nominal power equal to or greater than that of the appliance, and must be earthed
- Before connecting the charger plug to the power outlet, make sure that the voltage of your home system corresponds to that indicated on the charger
- Do not connect the charger to extension cords, power strips, power strips, timers, operated outlets, or other devices that can start it on its own
- At the end of each charge, unplug the charger from the power outlet: this measure prolongs its life and helps to reduce energy consumption
- Before connecting and disconnecting the charger, make sure that it is disconnected from the battery, unless the disconnection is in an emergency situation due to abnormal events as described in this chapter
- The appliance should be kept out of the reach of children under 8 years of age; make sure in any case that it is not used for play
- If the appliance is used by children over the age of 8 or persons with reduced cognitive, sensory or motor impairments, they must be instructed of the hazards of incorrect use of the appliance and ensure that the information is correctly and completely understood and understood; adequate supervision must be ensured

- Do not use the appliance near accumulations or sources of liquids, such as tanks, tubs, showers, sinks, other sanitary ware, taps, pipes, sprinklers, bottles, storage pots, expansion pots, streams, flower pots and the like; Do not place containers containing liquids on top of the appliance; check that the charging cable or charger is also never submerged
- There is no reason to disassemble the device, even after it has been decommissioned; it is composed of parts that could be ingested by children or people with reduced cognitive abilities
- Do not proceed independently with any type of repair; In the event of a fault, have the appliance inspected by qualified technical personnel
- The appliance must not be modified in any of its parts under any circumstances: this conduct normally constitutes a serious compromise of the safety requirement, a condition for the immediate loss of the warranty and does not entail any increase in performance
- Do not subject the charging cable to excessive kinks or kinks: any undetectable internal injuries to the cable constitute a serious safety hazard
- Store the appliance at a suitable distance from parts that could move independently such as curtains, door and window sashes, hatches or the like, in order to avoid accidental contact
- When using the appliance, make sure that it is stored in such a way that there is no risk of falling or that it does not cause damage to property, people or animals
- The battery must be recharged after a considerable period of use, recharging it after each use does not guarantee the best performance, especially in the long run.
- The battery should be left to recharge between three and five hours, possibly uninterrupted: fractional recharges compromise the long-term reliability of the battery
- Avoid using the device if it has already stopped automatically at least once due to a low battery: deep discharges of the battery prevent it from being fully charged and shorten its operating life
- Do not use to vacuum water or other liquids, as this conduct constitutes a danger of physical injury, electrocution, even serious and irreversible damage to the appliance; Do not use after a fall into water
- Do not use to vacuum shards, glass and other materials that have sharp or sharp edges; Do not use to vacuum rubble and building dust (concrete, cement, plaster), as these materials cause irreversible damage
- Do not use as a hair dryer: keep hair, clothing and other volatile surfaces at a safe distance during operation
- Do not use embers, coals, combustion products, cigarette butts or cigarette butts to suck up ash, even if it has been extinguished for several hours
- Keep this manual for future reference

3. PARTS IDENTIFICATION

The parts of the appliance

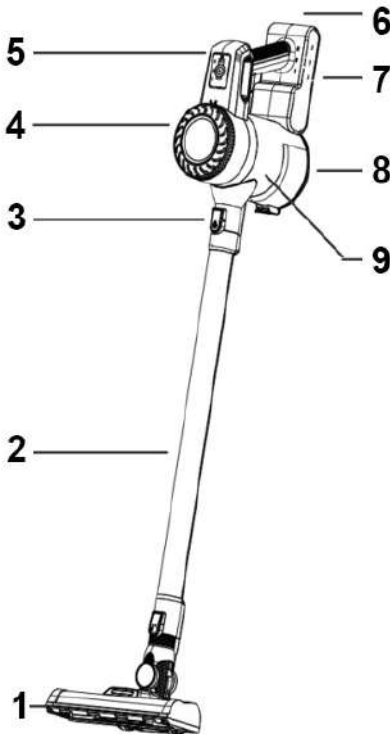

- 1 - Rotating brush
- 2 - Tube
- 3 - Tube release button
- 4 - Air expulsion filter
- 5 - Push-button panel
- 6 - Charging connection
- 7 - Wall mount hook
- 8 - Dust tank cover
- 9 - Dust tank

4. COMMISSIONING AND FIRST START-UP

Before proceeding with the first use, some preliminary operations are necessary. Follow these steps:

- Unpack the appliance and check that the equipment is complete and complete, as indicated in the previous chapter
- Keep the packaging for 15 days, in order to store it in case of need to return it to the retailer; after this period, dispose of it in accordance with the material separation

requirements on the material separation on the material

- Read this booklet in its entirety, paying particular attention to the instructions for safe use
- Carefully remove any fastening materials of the parts, including internal ones
- Completely remove any stickers on the surfaces of the appliance
- Refer to chapter 2 for further details and instructions on the positioning and installation of the appliance
- Insert the plastic end of the tube into the front hole of the appliance body until you hear the fastening click
- Insert the rotating brush into the other end of the telescopic tube until you hear the locking click

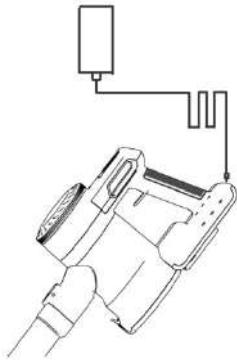

- Connect the charger to a wall outlet equipped with a regular upstream residual current circuit breaker
- Check that the cable does not come into contact with hot parts and that it is not subjected to excessive bending or kinking
- Connect the charger plug to the socket on the back of the lower part of the body of the appliance
- Allow 5 hours for the battery to fully charge
- Disconnect the charger by pulling out the plug
- Switch on the appliance by pressing the button located in the centre of the back of the appliance body

- Place the mop on the ground and vacuum up any dust and small residues with alternating forward and backward movements, moving slightly to the right or left, always alternating forward and backward movements, until you have covered an appreciable surface
- Check for the ingress of a variable amount of dirt inside the dust tank under the body of the appliance

The device is considered to be in working order in the presence of a behavior such as that described above; If you find any significant differences, please consult the retailer where you purchased

Installing the Wall Bracket

The appliance can be stored by hanging it from the bracket supplied, considering the following topics:

- Installation on the bracket reduces the overall dimensions of the luminaire when not in use
- The bracket provides an ideal attachment, preventing the risk of falling and consequent damage to the appliance, normally not covered by warranty
- The bracket should be placed at a height that makes the appliance appear suspended while stored: the lower edge of the bracket must therefore be placed at least 115 cm above the ground
- The bracket should be placed a short distance from a power outlet so that the charger can be easily connected
- To fix the bracket, use two screws with dowels suitable for the nature of the wall, paying further attention to the direction of insertion: if turned upside down, in fact, it will not be able to support the appliance. The correct direction is the one shown in the figure opposite.

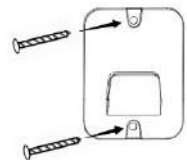

5. USING THE APPLIANCE

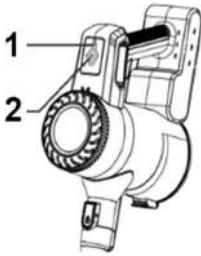

The buttons and their meaning:

	+/-
1. Power On/Off	2. Power selection
Pressed alternately, turns the appliance on and off	Pressed alternately, increases and decreases suction power

Only use high power when necessary, as it causes faster battery power consumption, more noise and more overheating and stress on the appliance.

LED indications: The luminaire has two LED light indications, located next to the buttons; here is what they mean:

LEDs on	Operating the appliance
Nobody	Appliance switched off
1	Appliance switched on at low power
2	Appliance switched on at high power

The suction operation: Grasp the handle with a firm hand, keeping your wrist relaxed to facilitate movement, then place the brush in direct contact with the floor, avoiding excessive inclinations. Start the appliance as described in the previous chapter and start moving it slowly forward, following a straight or slightly curved line, depending on the layout of the room. Once you have reached the limit of the area to be cleaned, reverse the movement and go back, keeping the mop always adhering to the surface. Repeat the gesture at a steady pace, taking care not to lift the appliance during the passage, to ensure uniform suction. Coordinate the movement of the arms with small movements of the body, avoiding twisting and maintaining a comfortable posture. Visually check the effectiveness of cleaning and, if necessary, go over the dirtiest areas with slower and more precise movements.

Attaching and detaching the hose: To connect the hose to the motor body, insert the plastic end of the hose into the front hole of the appliance body, observing its orientation, until you hear the fastening click. To disconnect, press the front of the release button until you hear it click, then pull with modest force until it is fully extracted.



The lance/brush: The accessory, arranged in brush mode, is particularly suitable for cleaning on smaller, more delicate surfaces or simply placed higher, while, when arranged in lance mode, it lends itself to cleaning crevices or corners more effectively than the brush. To switch from one mode to the other, remove or retract the moving brush along the lance stylus, taking care to press and hold the button on the upper part to unlock it when necessary to switch from brush mode to lance mode. The accessory is normally

installed in place of the pipe, but in the case of use to reach inconvenient places (e.g. removal of cobwebs), it can also be installed at its end.

The long lance: It performs the same function as the lance present in the accessory described above, but allows you to reach more difficult places thanks to its greater length.

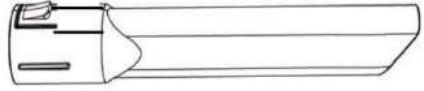

6. CLEANING AND MAINTENANCE

All maintenance operations must be carried out with the appliance switched off, making sure that it cannot be switched on by chance during cleaning.

At the end of vacuuming: Switch off the appliance, empty the collection tank by opening the lower part by pressing the tank opening button, moving the upper vertex away from the tank, pulling it with moderate force. This operation must also be carried out whenever the dirt in the tank exceeds the MAX mark when the appliance is switched off. Be careful of sudden opening, especially if not placed on top of a collection container; The operation is much easier if performed with a detached telescopic tube. Periodically, wipe the inside of the tank with a dry cloth.



Cleaning the filter: If the suction causes dust vents from the appliance or the suction power itself is significantly reduced, the filter may need to be cleaned. To carry out this operation, with the tank open and the appliance switched off, as for its normal cleaning, grasp the filter, consisting of the central cylindrical part of the tank itself and turn it slightly counterclockwise; The filter will separate from the body of the appliance. Wash the filter using running water, followed by a prolonged period (24 hours) of natural drying or in the sun, then insert the dry and clean filter in the same position, paying particular attention to the correct positioning, then turn it slightly clockwise until it is completely blocked. Close the tank. For cleaning, do not use hot water or sharp objects, do not wash in the dishwasher or microwave oven.

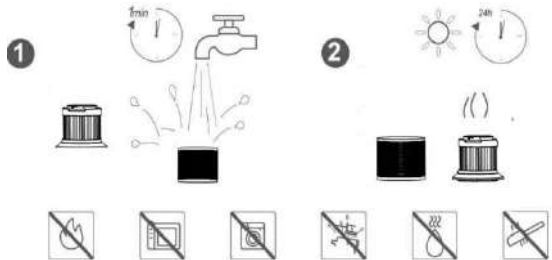

Cleaning the ejection filter: Rotate the top cover of the tank slightly to unblock it, remove the cap and check for a black sponge ring underneath it. Remove it, use compressed air or a soft-bristled brush to remove accumulations of dust and dirt, then

place it back under the cover and close the latter with the opposite action to the previous one.

Cleaning the rotating brush: every 5/10 uses, remove accumulations of dirt, in particular

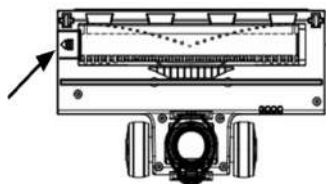

hair, from the bristles of the rotating brush: to remove it, move the locking lever as shown in the figure, then clean it, if necessary with the help of scissors; pay particular attention to the integrity of the moving parts. To reinstall the brush, point it at the opposite side of the lever and push the opposite side in, until

you hear it click. If you need to clean the brush with running water, wait 24 hours before putting it back in place.

Cleaning the appliance: Use a dry or slightly damp cloth. Avoid abrasive sponges and rags, aggressive or corrosive cleaning agents. Carry out cleaning operations with the electrical plug detached and wait for it to dry completely and completely before reconnecting the appliance to the mains voltage.

7. PROBLEMS AND POSSIBLE SOLUTIONS

The appliance does not start	The battery is low	Recharge the battery
	Hair and other debris block the engine	Proceed with cleaning as specified in chapter 6
	Overheating	Wait at least 30 minutes and restart
Weak suction	The tank is full	Proceed with cleaning as specified in chapter 6
	The tank lid is poorly closed	Ensure proper closure
	The filter is poorly placed	Provide for correct positioning
	The filter is wet	Remove the filter and wait for it to dry completely
	Hair and other debris block the engine	Proceed with cleaning as specified in chapter 6
	The battery is almost empty	Recharge the battery
Charging LED flashes abnormally	The battery is bad or depleted	Refer servicing to qualified technical personnel
	The charger has false contacts	Verify connection integrity
	The charger is not the correct one	Use the charger supplied
Low autonomy	The battery is bad or depleted	Refer servicing to qualified technical personnel

	Insufficient charging	Repeat the recharge and wait for it to complete
	The charger is not the correct one	Use the charger supplied
	Hair and other debris block the engine	Proceed with cleaning as specified in chapter 6
The brush does not turn	Hair and other debris block the engine	Proceed with cleaning as specified in chapter 6
	The tank is full	Proceed with cleaning as specified in chapter 6

8. TECHNICAL DATA

Battery voltage	: 22.2 V
Battery Amperage	: 2000 mAh
Maximum power	: 250W
Suction intensity	: 11-20 Kpa
Glass capacity	: 0.6L
Noise	: < 80 dB
Suction technology	: Cyclonic
Filter	: HEPA

9. PRODUCT COMPLIANCE

The producer Melchioni Spa declares that the product Vacuum cleaner Mod. CICLONE (cod. 118140104) is in compliance with Directive 2014/30/EU of the European Parliament and of the Council, of 26 february 2014, on the harmonisation of the laws of the Member States relating to electromagnetic compatibility.

The producer Melchioni Spa declares that the product Vacuum cleaner Mod. CICLONE (cod. 118140104) is in compliance with Directive 2014/35/EU of the European Parliament and of the Council, of 26 february 2014, on the harmonisation of the laws of the Member States relating to the making available on the market of electrical equipment designed for use within certain voltage limits.

The producer Melchioni Spa declares that the product Vacuum cleaner Mod. CICLONE (cod. 118140104) is in compliance with Directive 2009/125/EC of the European Parliament and of the Council, of 21 october 2009, establishing a framework for the setting of ecodesign requirements for energy-related products.

The producer Melchioni Spa declares that the product Vacuum cleaner Mod. CICLONE (cod. 118140104) is in compliance with Directive 2011/65/EU of the

European Parliament and of the Council, of 8 June 2011 and subsequent Commission Delegated Directive 2015/863, on the restriction of the use of certain hazardous substances in electrical and electronic equipment.

According to Directive 2012/19/EU of the European Parliament and of the Council, of 4 July 2012, on waste electrical and electronic equipment (WEEE), the presence of the crossed-out bin symbol indicates that this appliance is not to be considered as urban waste: its disposal must therefore be carried out by separate



collection. Disposal in a non-separate manner may constitute a potential harm to the environment and health. This product can be returned to the distributor when purchasing a new device. Improper disposal of the appliance constitutes misconduct and is subject to sanctions by the Public Security Authority. For further information, contact the local administration responsible for environmental matters.

10. PRODUCT WARRANTY

Melchioni Spa, based in Milan (Italy), via Colletta 37, recognizes a conventional guarantee on the product for a period of two years from the date of the first purchase by the consumer. This guarantee does not affect the validity of the legislation in force concerning consumer goods (Legislative Decree 6 September 2005 n. 206 art. 128 and following), of which the consumer remains the owner. This guarantee applies to the entire territory of the European Union.

The components or parts that are found to be defective for ascertained manufacturing causes will be repaired or replaced free of charge through the dealer, during the above warranty period. Melchioni Spa reserves the right to make a complete replacement of the device, if reparability is impossible or excessively expensive, with another device of similar characteristics (Legislative Decree 6 September 2005 no. 206 art. 130) during the warranty period. In this case, the validity of the warranty remains that of the original purchase: the service provided under warranty does not extend the warranty period.

In any case, this appliance will not be considered defective in terms of materials or manufacture should it be adapted, changed or adjusted, in order to comply with

national or local safety and / or technical standards, in force in a country other than that for which it is was originally designed and manufactured. This appliance has been designed and built for domestic use only: any other use will invalidate the benefits of the guarantee.

The warranty does not cover:

- parts subject to wear or tear, nor those parts that require periodic replacement and / or maintenance
- professional use of the product
- malfunctions or any defects due to incorrect installation, configuration, software / BIOS / firmware update not performed by authorized Melchioni Spa
- repairs or interventions carried out by persons not authorized by Melchioni Spa
- manipulation of assembly components or, where applicable, of the software
- defects caused by fall or transport, lightning, voltage fluctuations, liquid infiltration, opening of the appliance, bad weather, fire, public disturbances, inadequate ventilation or incorrect power supply
- any accessories, for example: boxes, bags, batteries, etc. used with this product
- home interventions for convenience checks or presumed defects

The recognition of the guarantee by Melchioni Spa is subject to the presentation of a tax document that proves the actual date of purchase. The same must not show any tampering or deletions, in the presence of which Melchioni Spa reserves the right to refuse the provision of treatment under warranty.

The warranty will not be recognized if the serial number or model of the appliance is non-existent, abraded or modified.

This warranty does not include any right to compensation for direct or indirect damage, of any nature, to people or things, caused by any inefficiency of the appliance. Any extensions, promises or services in this regard, insured by the retailer, will be borne by the latter.

1. NOTA INTRODUCTORIA

Melchioni S.p.a., propietaria de la marca Melchioni Family, le agradece la compra de este aparato. Es el resultado de una cuidadosa selección de características y un minucioso trabajo de refinamiento de detalles, con el objetivo de ofrecer una solución completa, versátil, fiable y de alto rendimiento tanto al usuario ocasional como al más exigente.

Este manual contiene información importante, tanto para el correcto uso del aparato como para su uso seguro. Es fundamental que lea y comprenda su contenido antes de realizar cualquier operación, para que pueda obtener el mejor rendimiento del aparato. Guarde este manual incluso después de leerlo, ya que es posible que deba consultarlo en el futuro.

El equipo de Melchioni Family está a su disposición para cualquier consejo, indicación y sugerencia.

2. INFORMACIÓN IMPORTANTE PARA EL USO CORRECTO Y SEGURO DEL APARATO

La siguiente información debe leerse, entenderse y cumplirse antes de poner en servicio el aparato. Son útiles en particular para salvaguardar la seguridad, la integridad física y la seguridad del operador y las personas que los rodean, así como para proporcionar información valiosa para la prevención de fallos y mal funcionamiento, para prolongar la vida útil y contener el consumo de energía y promover la protección del medio ambiente.

- El aparato está diseñado para uso doméstico y no intensivo. Cualquier uso profesional compromete el requisito de seguridad y es una condición para la inaplicabilidad de la garantía
- El aparato está diseñado para uso en interiores y protegido de los elementos: el uso en un entorno abierto compromete los requisitos de seguridad y constituye un peligro potencial para la seguridad del operador y las personas circundantes
- El dispositivo no debe usarse si tiene deformaciones, protuberancias, grietas en la carcasa, piezas faltantes y otras anomalías estructurales. Cuando se produzcan estas condiciones, desconecte el suministro eléctrico y solicite el servicio a personal de servicio calificado
- El aparato no debe utilizarse si emite ruidos inusuales, malos olores, humo, vapores o cualquier otro tipo de exhalación no atribuible a la cocción en curso. Cuando se produzcan estas condiciones, desconecte el suministro eléctrico y solicite el servicio a personal de servicio calificado
- El aparato no debe almacenarse ni utilizarse en ambientes excesivamente húmedos o polvorientos, en presencia de atmósferas saturadas de gases, humos, temperaturas excesivas o demasiado bajas o bajo la luz solar directa
- El aparato no debe utilizarse en atmósferas explosivas, cerca de materiales explosivos, combustibles, detonantes o inflamables (por ejemplo, bombas de gasolina, cilindros de gas, etc.); Dicho uso constituye un daño grave a la seguridad del operador y de las personas circundantes y puede provocar un incendio o una explosión

- Compruebe que cada parte del aparato, especialmente el cable de carga, esté colocada a una distancia segura de las fuentes de calor (por ejemplo, estufas eléctricas o de gas encendidas), tanto durante el uso como cuando no esté en uso
- Al arrancar y durante el uso, el aparato debe ser supervisado constantemente: no lo utilice en ausencia de operadores o personas que puedan verificar constantemente su correcto funcionamiento
- Utilice únicamente los accesorios originales suministrados; El uso de accesorios no originales podría constituir un riesgo de daño al aparato, así como un posible daño a la salud
- No corras vacío; No mantenga el aparato en funcionamiento excepto durante el tiempo estrictamente necesario para las operaciones de limpieza
- Asegúrese de un período de inactividad de al menos 10 minutos después de 5 minutos de uso del aparato.
- No bloquee las tomas de aire ni los conductos de salida de aire: este conducto crea situaciones potencialmente peligrosas, además de empeorar significativamente el rendimiento del aparato
- Verifique periódicamente la limpieza de las ranuras de entrada y expulsión: si se encuentran acumulaciones de polvo o suciedad, consulte el siguiente capítulo para la limpieza
- No utilice el aparato si faltan o están dañadas una o más de las piezas enumeradas en el siguiente capítulo: póngase en contacto con su distribuidor para su restauración
- Verifique periódicamente la integridad de las partes que componen el aparato, en particular el cable de carga: si encuentra alguna anomalía, no la use y comuníquese con personal técnico calificado
- No utilice esponjas abrasivas ni productos de limpieza agresivos para las operaciones de limpieza: consulte el siguiente capítulo para obtener instrucciones completas
- Las operaciones de limpieza deben realizarse teniendo cuidado de desconectar el aparato de la fuente de alimentación: consulte el siguiente capítulo para obtener las instrucciones pertinentes
- El aparato debe estar conectado a un sistema eléctrico estándar. El sistema eléctrico debe tener una potencia nominal igual o superior a la del aparato, y debe estar conectado a tierra
- Antes de conectar el enchufe del cargador a la toma de corriente, asegúrese de que el voltaje de su sistema doméstico corresponda al indicado en el cargador
- No conecte el cargador a cables de extensión, regletas de enchufes, regletas de enchufes, temporizadores, tomacorrientes operados u otros dispositivos que puedan iniciarlo por sí solo
- Al final de cada carga, desenchufe el cargador de la toma de corriente: esto prolonga su vida útil y ayuda a reducir el consumo de energía
- Antes de conectar y desconectar el cargador, asegúrese de que esté desconectado de la batería, a menos que la desconexión se produzca en una situación de emergencia debido a eventos anormales como se describe en este capítulo

- El aparato debe mantenerse fuera del alcance de los niños menores de 8 años; Asegúrate en cualquier caso de que no se utilice para jugar
- Si el aparato es utilizado por niños mayores de 8 años o personas con deficiencias cognitivas, sensoriales o motoras reducidas, se les debe informar sobre los peligros del uso incorrecto del aparato y asegurarse de que la información se comprenda y comprenda correcta y completamente; Debe garantizarse una supervisión adecuada
- No utilice el aparato cerca de acumulaciones o fuentes de líquidos, como tanques, bañeras, duchas, fregaderos, otros artículos sanitarios, grifos, tuberías, rociadores, botellas, macetas de almacenamiento, macetas de expansión, arroyos, macetas y similares; No coloque recipientes que contengan líquidos encima del aparato; Compruebe que el cable de carga o el cargador nunca estén sumergidos
- No hay razón para desmontar el dispositivo, incluso después de que se haya desmantelado; Está compuesto por partes que podrían ser ingeridas por niños o personas con capacidades cognitivas reducidas
- No proceda de forma independiente con ningún tipo de reparación; En caso de avería, haga que el aparato sea inspeccionado por personal técnico cualificado
- El aparato no debe modificarse en ninguna de sus partes bajo ninguna circunstancia: esta conducta normalmente constituye un grave compromiso del requisito de seguridad, una condición para la pérdida inmediata de la garantía y no implica ningún aumento en el rendimiento
- No someta el cable de carga a torceduras o torceduras excesivas: cualquier lesión interna indetectable en el cable constituye un grave peligro para la seguridad
- Guarde el aparato a una distancia adecuada de las piezas que puedan moverse de forma independiente, como cortinas, marcos de puertas y ventanas, escotillas o similares, para evitar el contacto accidental
- Cuando utilice el aparato, asegúrese de que esté almacenado de tal manera que no haya riesgo de caída o que no cause daños a la propiedad, personas o animales
- La batería debe recargarse después de un período considerable de uso, recargarla después de cada uso no garantiza el mejor rendimiento, especialmente a largo plazo.
- La batería debe dejarse recargar entre tres y cinco horas, posiblemente sin interrupciones: las recargas fraccionadas comprometen la fiabilidad a largo plazo de la batería
- Evite usar el dispositivo si ya se ha detenido automáticamente al menos una vez debido a una batería baja: las descargas profundas de la batería impiden que se cargue por completo y acortan su vida útil
- No lo use para aspirar agua u otros líquidos, ya que esta conducta constituye un peligro de lesiones físicas, electrocución, incluso daños graves e irreversibles al aparato; No lo use después de una caída al agua
- No lo use para aspirar fragmentos, vidrio y otros materiales que tengan bordes afilados o afilados; No lo use para aspirar escombros y polvo de construcción (concreto, cemento, yeso), ya que estos materiales causan daños irreversibles

- No lo use como secador de pelo: mantenga el cabello, la ropa y otras superficies volátiles a una distancia segura durante el funcionamiento
- No utilice brasas, carbones, productos de combustión, colillas o colillas para aspirar las cenizas, incluso si se han apagado durante varias horas
- Guarde este manual para futuras consultas

3. IDENTIFICACIÓN DE PIEZAS

Las partes del aparato

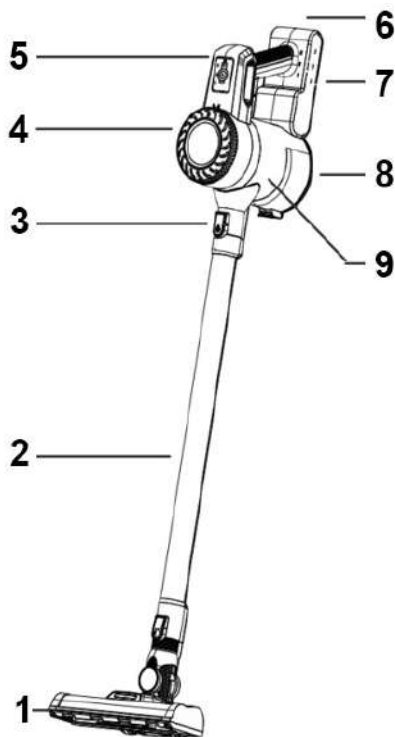

- 1 - Cepillo giratorio
- 2 - Tubo
- 3 - Botón de liberación del tubo
- 4 - Filtro de expulsión de aire
- 5 - Botonera
- 6 - Conexión de carga
- 7 - Gancho de montaje en pared
- 8 - Tapa del depósito de polvo
- 9 - Depósito de polvo

4. PUESTA EN MARCHA Y PRIMERA PUESTA EN MARCHA

Antes de continuar con el primer uso, son necesarias algunas operaciones preliminares. Siga estos pasos:

- Desembale el aparato y compruebe que el equipo está completo y completo, como se indica en el capítulo anterior
- Conservar el embalaje durante 15 días, para almacenarlo en caso de necesidad de devolverlo al minorista; transcurrido este

período, deséchelo de acuerdo con los requisitos de separación de materiales en la separación de materiales en el

- Lea este folleto en su totalidad, prestando especial atención a las instrucciones para un uso seguro
- Retire con cuidado cualquier material de fijación de las piezas, incluidos los internos
- Retire completamente las pegatinas de las superficies del aparato
- Consulte el capítulo 2 para obtener más detalles e instrucciones sobre el posicionamiento e instalación del aparato.
- Inserte el extremo de plástico del tubo en el orificio frontal del cuerpo del aparato hasta que escuche el clic de sujeción

- Inserte el cepillo giratorio en el otro extremo del tubo telescópico hasta que escuche el clic de bloqueo

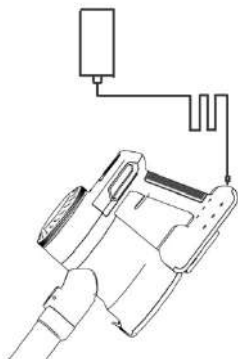

- Conecte el cargador a un tomacorriente de pared equipado con un disyuntor de corriente residual ascendente regular
 - Compruebe que el cable no entre en contacto con partes calientes y que no esté sujeto a flexiones o torceduras excesivas
 - Conecte el enchufe del cargador a la toma de corriente en la parte posterior de la parte inferior del cuerpo del aparato
 - Espere 5 horas para que la batería se cargue por completo
 - Desconecte el cargador desconectando el enchufe
- Encienda el aparato pulsando el botón situado en el centro de la parte posterior del cuerpo del aparato
 - Coloque el trapeador en el suelo y aspire el polvo y los pequeños residuos alternando movimientos hacia adelante y hacia atrás, moviéndose ligeramente hacia la derecha o hacia la izquierda, siempre alternando movimientos hacia adelante y hacia atrás, hasta que haya cubierto una superficie apreciable
 - Compruebe si entra una cantidad variable de suciedad dentro del depósito de polvo debajo del cuerpo del aparato

Se considera que el dispositivo funciona en presencia de un comportamiento como el descrito anteriormente; Si encuentra alguna diferencia significativa, consulte al minorista donde compró

Instalación del soporte de pared

El aparato se puede almacenar colgándolo del soporte suministrado, teniendo en cuenta los siguientes temas:

- La instalación en el soporte reduce las dimensiones totales de la luminaria cuando no está en uso
- El soporte proporciona una fijación ideal, evitando el riesgo de caídas y los consiguientes daños en el aparato, normalmente no cubiertos por la garantía
- El soporte debe colocarse a una altura que haga que el aparato parezca suspendido mientras está almacenado: por lo tanto, el borde inferior del soporte debe colocarse al menos a 115 cm del suelo
- El soporte debe colocarse a poca distancia de una toma de corriente para que el cargador se pueda conectar fácilmente

- Para fijar el soporte, use dos tornillos con tacos adecuados para la naturaleza de la pared, prestando más atención a la dirección de inserción: si se le da la vuelta, de hecho, no podrá soportar el aparato. La dirección correcta es la que se muestra en la figura de al lado.

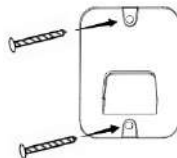

5. USO DEL APARATO

Los botones y su significado:

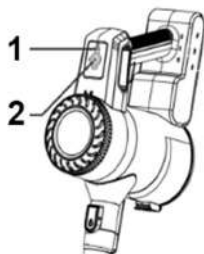

	+/-
1. Encendido / apagado	2. Selección de potencia
Presionado alternativamente, enciende y apaga el aparato	Presionado alternativamente, aumenta y disminuye la potencia de succión

Utilice solo alta potencia cuando sea necesario, ya que provoca un consumo de energía de la batería más rápido, más ruido y más sobrecalentamiento y estrés en el aparato.

Indicaciones LED: La luminaria tiene dos indicaciones luminosas LED, ubicadas junto a los botones; esto es lo que significan:

LED encendidos	Funcionamiento del aparato
Nadie	Aparato apagado
1	Aparato encendido a baja potencia
2	Aparato encendido a alta potencia

La operación de succión: Sujete el mango con mano firme, manteniendo la muñeca relajada para facilitar el movimiento, luego coloque el cepillo en contacto directo con el piso, evitando inclinaciones excesivas. Encienda el aparato como se describe en el capítulo anterior y comience a moverlo lentamente hacia adelante, siguiendo una línea recta o ligeramente curvada, según la distribución de la habitación. Una vez que haya alcanzado el límite del área a limpiar, invierta el movimiento y regrese, manteniendo el trapeador siempre adherido a la superficie. Repita el gesto a un ritmo constante, teniendo cuidado de no levantar el aparato durante el paso, para garantizar una succión uniforme. Coordina el movimiento de los brazos con pequeños movimientos del cuerpo, evitando torcer y manteniendo una postura cómoda. Comprueba visualmente la eficacia de la limpieza y, si es necesario, repasa las zonas más sucias con movimientos más lentos y precisos.

Colocación y desconexión de la manguera: Para conectar la manguera al cuerpo del motor, inserte el extremo de plástico de la manguera en el orificio frontal del cuerpo del aparato, observando su orientación, hasta que escuche el clic de fijación. Para desconectar,

presione la parte frontal del botón de liberación hasta que escuche un clic, luego tire con una fuerza modesta hasta que se extraiga por completo.



La lanza/cepillo: El accesorio, dispuesto en modo cepillo, es especialmente adecuado para limpiar en superficies más pequeñas, delicadas o simplemente colocadas más arriba, mientras que, cuando se dispone en modo lanza, se presta a limpiar grietas o

esquinas de forma más eficaz que el cepillo. Para cambiar de un modo a otro, retire o retraiga el cepillo móvil a lo largo del lápiz óptico de lanza, teniendo cuidado de mantener presionado el botón en la parte superior para desbloquearlo cuando sea necesario para cambiar del modo cepillo al modo lanza. El accesorio normalmente se instala en lugar de la tubería, pero en el caso de uso para llegar a lugares inconvenientes (por ejemplo, eliminación de telarañas), también se puede instalar en su extremo.

La lanza larga: Realiza la misma función que la lanza presente en el accesorio descrito anteriormente, pero permite llegar a lugares más difíciles gracias a su mayor longitud.

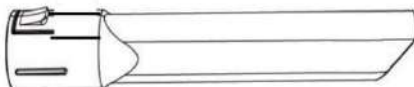

6. LIMPIEZA Y MANTENIMIENTO

Todas las operaciones de mantenimiento deben realizarse con el aparato apagado, asegurándose de que no se pueda encender por casualidad durante la limpieza.

Al final de la aspiración: Apague el aparato, vacíe el tanque de recolección abriendo la parte inferior presionando el botón de apertura del tanque, alejando el vértice superior del tanque, tirando de él con fuerza moderada. Esta operación también debe realizarse siempre que la suciedad del depósito supere la marca MAX cuando el aparato esté apagado. Tenga cuidado con la apertura repentina, especialmente si no se coloca encima de un recipiente de recolección; La operación es mucho más fácil si se realiza con un tubo telescópico desprendido. Periódicamente, limpie el interior del tanque con un paño seco.



Limpieza del filtro: Si la succión provoca salidas de polvo del aparato o la potencia de succión en sí se reduce significativamente, es posible que sea necesario limpiar el filtro. Para realizar esta operación, con el depósito abierto y el aparato apagado, como para su limpieza normal, sujete el filtro, que consiste en la parte cilíndrica central del propio depósito, y

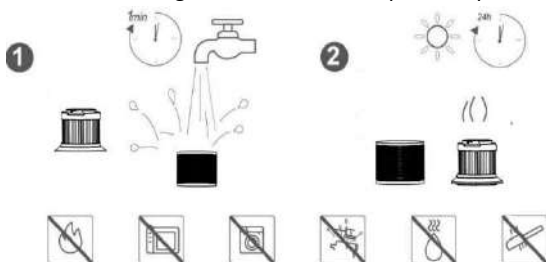

gírelo ligeramente en sentido contrario a las agujas del reloj; El filtro se separará del cuerpo del aparato. Lave el filtro con agua corriente, seguido de un período prolongado (24 horas) de secado natural o al sol, luego inserte el filtro seco y limpio en la misma posición, prestando especial atención a la posición correcta, luego gírelo ligeramente en el sentido de las agujas del reloj hasta que esté completamente bloqueado. Cierre el tanque. Para la limpieza, no use agua caliente ni objetos afilados, no lave en el lavavajillas o en el horno microondas.

Limpieza del filtro de expulsión: Gire ligeramente la tapa superior del tanque para desbloquearlo, retire la tapa y verifique si hay un anillo de esponja negro debajo. Retírelo, use aire comprimido o un cepillo de cerdas suaves para eliminar las acumulaciones de polvo y suciedad, luego vuelva a colocarlo debajo de la cubierta y cierre esta última con la acción opuesta a la anterior.

Limpieza del cepillo giratorio: cada 5/10 usos, elimine las acumulaciones de suciedad,

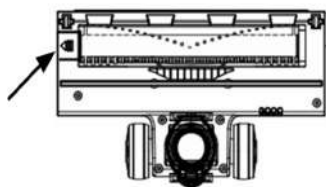

en particular el cabello, de las cerdas del cepillo giratorio: para eliminarlo, mueva la palanca de bloqueo como se muestra en la figura, luego límpielo, si es necesario con la ayuda de unas tijeras; preste especial atención a la integridad de las partes móviles. Para volver a instalar el cepillo, apúntalo al lado

opuesto de la palanca y empuja el lado opuesto hacia adentro, hasta que escuches un clic. Si necesita limpiar el cepillo con agua corriente, espere 24 horas antes de volver a colocarlo en su lugar.

Limpieza del aparato: Utilice un paño seco o ligeramente húmedo. Evite esponjas y trapos abrasivos, agentes de limpieza agresivos o corrosivos. Realice operaciones de limpieza con el enchufe eléctrico desconectado y espere a que se seque completa y completamente antes de volver a conectar el aparato a la tensión de red.

7. PROBLEMAS Y POSIBLES SOLUCIONES

El aparato no arranca	La batería está baja	Recarga la batería
	El pelo y otros residuos bloquean el motor	Proceda con la limpieza como se especifica en el capítulo 6
	Sobrecalentamiento	Espere al menos 30 minutos y reinicie
Succión débil	El tanque está lleno	Proceda con la limpieza como se especifica en el capítulo 6
	La tapa del tanque está mal cerrada	Asegurar un cierre adecuado
	El filtro está mal colocado	Proporcionar un posicionamiento correcto
	El filtro está húmedo	Retire el filtro y espere a que se seque por completo

	El pelo y otros residuos bloquean el motor	Proceda con la limpieza como se especifica en el capítulo 6
	La batería está casi vacía	Recarga la batería
El LED de carga parpadea de forma anormal	La batería está defectuosa o agotada	Solicite el servicio a personal técnico calificado
	El cargador tiene contactos falsos	Verificar la integridad de la conexión
	El cargador no es el correcto	Utilice el cargador suministrado
Baja autonomía	La batería está defectuosa o agotada	Solicite el servicio a personal técnico calificado
	Carga insuficiente	Repita la recarga y espera a que se complete
	El cargador no es el correcto	Utilice el cargador suministrado
	El pelo y otros residuos bloquean el motor	Proceda con la limpieza como se especifica en el capítulo 6
El cepillo no gira	El pelo y otros residuos bloquean el motor	Proceda con la limpieza como se especifica en el capítulo 6
	El tanque está lleno	Proceda con la limpieza como se especifica en el capítulo 6

8. DATOS TÉCNICOS

Voltaje de la batería	: 22.2 V
Amperaje de la batería	: 2000 mAh
Potencia máxima	: 250 Watt
Intensidad de succión	: 11-20 Kpa
Capacidad de vidrio	: 0.6L
Ruido	: < 80 dB
Tecnología de aspiración	:Ciclónico
Filtro	: HEPA

9. CONFORMIDAD DEL PRODUCTO

El productor Melchioni Spa declara que el producto Aspiradora Mod. CICLONE (cod. 118140104) cumple con la Directiva 2014/30/UE del Parlamento Europeo y del Consejo, de 26 de febrero de 2014, sobre la armonización de las legislaciones de los Estados miembros en materia de compatibilidad electromagnética.

El productor Melchioni Spa declara que el producto Aspiradora Mod. CICLONE (cod. 118140104) cumple con la Directiva 2014/35/UE del Parlamento Europeo y del

Consejo, de 26 de febrero de 2014, sobre la armonización de las legislaciones de los Estados miembros en materia de comercialización de material eléctrico destinado a utilizarse con determinados límites de tensión.

El productor Melchioni Spa declara que el producto Aspiradora Mod. CICLONE (cod. 118140104) cumple con la Directiva 2009/125/CE del Parlamento Europeo y del Consejo, de 21 de octubre de 2009, por la que se instaura un marco para el establecimiento de requisitos de diseño ecológico aplicables a los productos relacionados con la energía.

El productor Melchioni Spa declara que el producto Aspiradora Mod. CICLONE (cod. 118140104) cumple con la Directiva 2011/65/CE del Parlamento Europeo y del Consejo, de 8 de junio de 2011 y posterior Directiva Delegada de la Comisión 2015/863, sobre restricciones a la utilización de determinadas sustancias peligrosas en aparatos eléctricos y electrónicos.

De conformidad con la Directiva 2012/19/UE del Parlamento Europeo y del Consejo, de 4 de julio de 2012, sobre residuos de aparatos eléctricos y electrónicos (WEEE), la presencia del símbolo del contenedor tachado indica que este aparato no debe considerarse un residuo urbano: por lo tanto, su eliminación debe



realizarse por recolección separada. La eliminación de forma no separada puede constituir un daño potencial para el medio ambiente y la salud. Este producto se puede devolver al distribuidor al comprar un nuevo dispositivo. La eliminación inadecuada del aparato constituye una conducta indebida y está sujeta a sanciones por parte de la Autoridad de Seguridad Pública. Para más información, contactar con la administración local responsable de asuntos ambientales.

10. LA GARANTÍA DEL PRODUCTO

Melchioni Spa, con sede en Milán (Italia), a través de Colletta 37, reconoce una garantía convencional sobre el producto por un período de dos años a partir de la fecha de la primera compra por parte del consumidor. Esta garantía no afecta la validez de la legislación vigente sobre bienes de consumo (Decreto Legislativo 6 de septiembre de 2005 n. 206 art. 128 y siguientes), de los cuales el consumidor sigue siendo el propietario. Esta garantía se aplica a todo el territorio de la Unión Europea. Los componentes o piezas que se encuentren defectuosos por causas determinadas de fabricación serán reparados o reemplazados sin cargo a través del distribuidor,

durante el período de garantía anterior. Melchioni Spa se reserva el derecho a realizar un reemplazo completo del dispositivo, si la reparación es imposible o excesivamente costosa, por otro dispositivo de características similares (Decreto Legislativo 6 de septiembre de 2005 no. 206 art. 130) durante el período de garantía. En este caso, la validez de la garantía sigue siendo la de la compra original: el servicio proporcionado bajo garantía no extiende el período de garantía.

En cualquier caso, este aparato no se considerará defectuoso en cuanto a materiales o fabricación en caso de ser adaptado, cambiado o ajustado, con el fin de cumplir con las normas técnicas y / o de seguridad nacionales o locales, vigentes en un país distinto al cuál fue originalmente diseñado y fabricado. Este aparato ha sido diseñado y fabricado únicamente para uso doméstico: cualquier otro uso invalidará los beneficios de la garantía.

La garantía no cubre:

- piezas sujetas a desgaste o roturas, ni aquellas piezas que requieran reemplazo y / o mantenimiento periódicos
- uso profesional del producto
- mal funcionamiento o cualquier defecto debido a una instalación, configuración, software / BIOS / actualización de firmware incorrectos no realizados por Melchioni Spa autorizado.
- reparaciones o intervenciones realizadas por personas no autorizadas por Melchioni Spa manipulación de componentes de ensamblaje o, en su caso, del software
- defectos causados por caída o transporte, rayos, fluctuaciones de voltaje, infiltración de líquido, apertura del aparato, mal tiempo, incendio, disturbios públicos, ventilación inadecuada o suministro eléctrico incorrecto
- cualquier accesorio, por ejemplo: cajas, bolsas, baterías, etc. utilizados con este producto
- intervenciones domiciliarias para controles de conveniencia o presuntos defectos

El reconocimiento de la garantía por parte de Melchioni Spa está sujeto a la presentación de un documento fiscal que acredite la fecha real de compra. El mismo no debe mostrar alteraciones o eliminaciones, en presencia de las cuales Melchioni Spa se reserva el derecho a rechazar la prestación del tratamiento en garantía. La garantía no será reconocida si el número de serie o modelo del aparato es inexistente, desgastado o modificado.

Esta garantía no incluye ningún derecho a compensación por daños directos o indirectos, de cualquier naturaleza, a personas o cosas, causados por cualquier ineficiencia del aparato. Las ampliaciones, promesas o servicios en este sentido, asegurados por el minorista, correrán a cargo de este último.

1. NOTE INTRODUCTIVE

Melchioni S.p.a., propriétaire de la marque Melchioni Family, vous remercie pour l'achat de cet appareil. Il est le résultat d'une sélection minutieuse des fonctionnalités et d'un travail méticuleux de raffinement des détails, dans le but d'offrir une solution complète, polyvalente, fiable et performante aussi bien à l'utilisateur occasionnel qu'aux plus exigeants. Ce manuel contient des informations importantes, à la fois pour l'utilisation correcte de l'appareil et pour son utilisation en toute sécurité. Il est essentiel que vous lisiez et compreniez son contenu avant d'effectuer toute opération, afin que vous puissiez obtenir les meilleures performances de l'appareil. Conservez ce manuel même après l'avoir lu, car vous devrez peut-être vous y référer à l'avenir.

L'équipe de Melchioni Family est à votre disposition pour tous conseils, indications et suggestions.

2. INFORMATIONS IMPORTANTES POUR L'UTILISATION CORRECTE ET SÛRE DE L'APPAREIL

Les informations suivantes doivent être lues, comprises et respectées avant la mise en service de l'appareil. Ils sont notamment utiles pour préserver la sécurité, l'intégrité physique et la sécurité de l'opérateur et des personnes environnantes, ainsi que pour fournir des informations précieuses pour la prévention des pannes et des dysfonctionnements, pour prolonger la durée de vie, pour contenir la consommation d'énergie et pour promouvoir la protection de l'environnement.

- L'appareil est conçu pour un usage domestique et non intensif. Toute utilisation professionnelle compromet l'exigence de sécurité et constitue une condition d'inapplicabilité de la garantie
- L'appareil est destiné à un usage intérieur et protégé des intempéries : l'utilisation dans un environnement ouvert compromet les exigences de sécurité et constitue un danger potentiel pour la sécurité de l'opérateur et des personnes environnantes
- L'appareil ne doit pas être utilisé s'il présente des déformations, des renflements, des fissures dans le boîtier, des pièces manquantes et d'autres anomalies structurelles. Lorsque ces conditions se produisent, débranchez l'alimentation électrique et confiez l'entretien à un personnel de service qualifié
- L'appareil ne doit pas être utilisé s'il émet des bruits inhabituels, des mauvaises odeurs, de la fumée, des vapeurs ou tout autre type d'expiration non attribuable à la cuisson en cours. Lorsque ces conditions se produisent, débranchez l'alimentation électrique et confiez l'entretien à un personnel de service qualifié

- L'appareil ne doit pas être stocké ou utilisé dans des environnements excessivement humides ou poussiéreux, en présence d'atmosphères saturées de gaz, de fumées, de températures excessives ou trop basses ou sous la lumière directe du soleil
- L'appareil ne doit pas être utilisé dans des atmosphères explosives, à proximité de matériaux explosifs, combustibles, détonants ou inflammables (par exemple, pompes à essence, bouteilles de gaz, etc.) ; Une telle utilisation constitue un dommage grave pour la sécurité de l'opérateur et des personnes environnantes et peut provoquer un incendie ou une explosion
- Vérifiez que chaque partie de l'appareil, en particulier le câble de charge, est placée à une distance de sécurité des sources de chaleur (par exemple, des cuisinières électriques ou à gaz éclairées), pendant l'utilisation et lorsqu'elle n'est pas utilisée
- Lors du démarrage et pendant l'utilisation, l'appareil doit être constamment surveillé : ne l'utilisez pas en l'absence d'opérateurs ou de personnes pouvant vérifier en permanence son bon fonctionnement
- N'utilisez que les accessoires d'origine fournis ; L'utilisation d'accessoires non originaux pourrait constituer un risque d'endommagement de l'appareil, ainsi que d'éventuels dommages à la santé
- Ne courez pas à vide ; Ne laissez pas l'appareil en marche sauf pendant le temps strictement nécessaire aux opérations de nettoyage
- Assurez-vous d'une période de non-utilisation d'au moins 10 minutes après 5 minutes d'utilisation de l'appareil
- Ne bloquez pas les entrées d'air ou les conduits d'évacuation d'air : ce conduit crée des situations potentiellement dangereuses, ainsi qu'une détérioration significative des performances de l'appareil
- Vérifiez périodiquement la propreté des fentes d'entrée et d'éjection : si des accumulations de poussière ou de saleté sont constatées, reportez-vous au chapitre suivant pour le nettoyage
- N'utilisez pas l'appareil si une ou plusieurs des pièces énumérées dans le chapitre suivant sont manquantes ou endommagées : contactez votre revendeur pour la restauration
- Vérifiez périodiquement l'intégrité des pièces qui composent l'appareil, en particulier le câble de charge : si des anomalies sont constatées, ne les utilisez pas et contactez un personnel technique qualifié
- N'utilisez pas d'éponges abrasives ou de produits de nettoyage agressifs pour les opérations de nettoyage : reportez-vous au chapitre suivant pour les instructions complètes
- Les opérations de nettoyage doivent être effectuées en prenant soin de débrancher l'appareil de l'alimentation électrique : reportez-vous au chapitre suivant pour les instructions pertinentes
- L'appareil doit être connecté à un système électrique standard. Le système électrique doit avoir une puissance nominale égale ou supérieure à celle de l'appareil et doit être mis à la terre

- Avant de brancher la fiche du chargeur à la prise de courant, assurez-vous que le voltage de votre système domestique correspond à celui indiqué sur le chargeur
- Ne connectez pas le chargeur à des rallonges, des multiprises, des multiprises, des minuteries, des prises de courant ou d'autres appareils qui peuvent le démarrer tout seul
- À la fin de chaque charge, débranchez le chargeur de la prise de courant : cela permet de prolonger sa durée de vie et de réduire la consommation d'énergie
- Avant de connecter et de débrancher le chargeur, assurez-vous qu'il est déconnecté de la batterie, sauf si la déconnexion est dans une situation d'urgence en raison d'événements anormaux tels que décrits dans ce chapitre
- L'appareil doit être tenu hors de portée des enfants de moins de 8 ans ; Assurez-vous dans tous les cas qu'il n'est pas utilisé pour jouer
- Si l'appareil est utilisé par des enfants de plus de 8 ans ou des personnes souffrant de déficiences cognitives, sensorielles ou motrices réduites, ils doivent être informés des dangers d'une mauvaise utilisation de l'appareil et s'assurer que les informations sont correctement et complètement comprises et comprises ; Une supervision adéquate doit être assurée
- N'utilisez pas l'appareil à proximité d'accumulations ou de sources de liquides, telles que des réservoirs, des baignoires, des douches, des éviers, d'autres appareils sanitaires, des robinets, des tuyaux, des gicleurs, des bouteilles, des pots de stockage, des pots d'expansion, des ruisseaux, des pots de fleurs et similaires ; Ne placez pas de récipients contenant des liquides sur l'appareil ; Vérifiez que le câble de charge ou le chargeur n'est jamais immergé
- Il n'y a aucune raison de démonter l'appareil, même après sa mise hors service ; Il est composé de parties qui pourraient être ingérées par les enfants ou les personnes ayant des capacités cognitives réduites
- Ne procédez pas de manière indépendante à tout type de réparation ; En cas de panne, faites inspecter l'appareil par du personnel technique qualifié
- L'appareil ne doit en aucun cas être modifié dans l'une de ses pièces : ce comportement constitue normalement une compromission grave de l'exigence de sécurité, une condition de perte immédiate de la garantie et n'entraîne aucune augmentation des performances
- Ne soumettez pas le câble de charge à des plis ou plis excessifs : toute blessure interne indétectable au câble constitue un grave danger pour la sécurité
- Rangez l'appareil à une distance appropriée des pièces qui pourraient se déplacer indépendamment telles que les rideaux, les châssis de portes et de fenêtres, les trappes ou similaires, afin d'éviter tout contact accidentel
- Lors de l'utilisation de l'appareil, assurez-vous qu'il est stocké de manière à ce qu'il n'y ait aucun risque de chute ou qu'il ne cause pas de dommages aux biens, aux personnes ou aux animaux
- La batterie doit être rechargée après une période d'utilisation considérable, la recharger après chaque utilisation ne garantit pas les meilleures performances, surtout à long terme.

- La batterie doit être laissée à se recharger entre trois et cinq heures, éventuellement sans interruption : les recharges fractionnées compromettent la fiabilité à long terme de la batterie
- Évitez d'utiliser l'appareil s'il s'est déjà arrêté automatiquement au moins une fois en raison d'une batterie faible : les décharges profondes de la batterie l'empêchent d'être complètement chargée et raccourcissent sa durée de vie
- Ne pas utiliser pour aspirer de l'eau ou d'autres liquides, car ce comportement constitue un risque de blessure physique, d'électrocution, voire de dommages graves et irréversibles à l'appareil ; Ne pas utiliser après une chute dans l'eau
- Ne pas utiliser pour aspirer des éclats, du verre et d'autres matériaux qui ont des arêtes vives ou tranchantes ; Ne pas utiliser pour aspirer des gravats et de la poussière de construction (béton, ciment, plâtre), car ces matériaux causent des dommages irréversibles
- Ne pas utiliser comme sèche-cheveux : gardez les cheveux, les vêtements et autres surfaces volatiles à une distance de sécurité pendant le fonctionnement
- N'utilisez pas de braises, de charbons, de produits de combustion, de mégots de cigarettes ou de mégots de cigarettes pour aspirer les cendres, même si elles sont éteintes depuis plusieurs heures
- Conservez ce manuel pour référence future

3. IDENTIFICATION DES PIÈCES

Les pièces de l'appareil

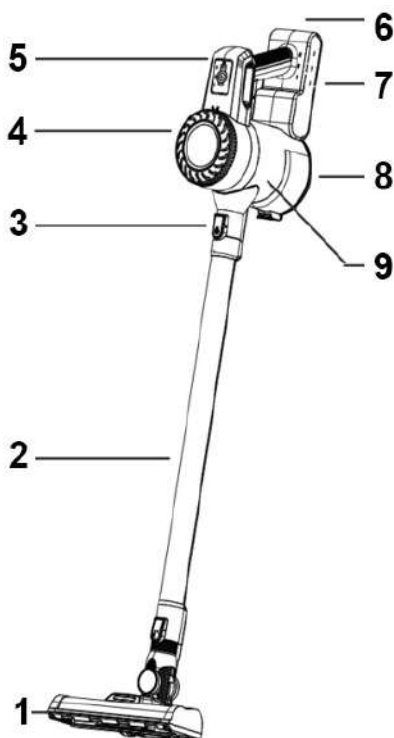

- 1 - Brosse rotative
- 2 - Tube
- 3 - Bouton de déverrouillage du tube
- 4 - Filtre d'expulsion d'air
- 5 - Panneau à boutons-poussoirs
- 6 - Connexion de charge
- 7 - Crochet de montage mural
- 8 - Couvercle du réservoir à poussière
- 9 - Réservoir à poussière

4. MISE EN SERVICE ET PREMIÈRE MISE EN SERVICE

Avant de procéder à la première utilisation, quelques opérations préalables sont nécessaires. Procédez comme suit :

- Déballez l'appareil et vérifiez que l'équipement est complet et complet, comme indiqué dans le chapitre précédent
- Conservez l'emballage pendant 15 jours, afin de le stocker en cas de besoin de le retourner au détaillant ; après cette période, éliminez-le

conformément aux exigences de séparation des matériaux sur la séparation des matériaux sur le

- Lisez cette brochure dans son intégralité, en accordant une attention particulière aux instructions pour une utilisation en toute sécurité
- Retirez avec précaution tous les matériaux de fixation des pièces, y compris les internes
- Retirez complètement tous les autocollants sur les surfaces de l'appareil
- Reportez-vous au chapitre 2 pour plus de détails et d'instructions sur le positionnement et l'installation de l'appareil
- Insérez l'extrémité en plastique du tube dans le trou avant du corps de l'appareil jusqu'à ce que vous entendiez le clic de fixation
- Insérez la brosse rotative dans l'autre extrémité du tube télescopique jusqu'à ce que vous entendiez le clic de verrouillage

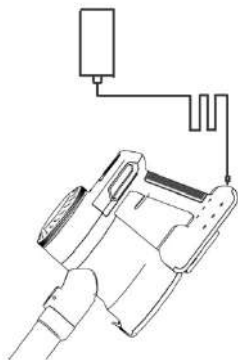

- Branchez le chargeur à une prise murale équipée d'un disjoncteur différentiel régulier en amont
- Vérifiez que le câble n'entre pas en contact avec des pièces chaudes et qu'il n'est pas soumis à une flexion ou à un pliage excessif
- Connectez la fiche du chargeur à la prise à l'arrière de la partie inférieure du corps de l'appareil
- Attendez 5 heures pour que la batterie se charge complètement
- Débranchez le chargeur en débranchant la prise
- Allumez l'appareil en appuyant sur le bouton situé au

centre de l'arrière du corps de l'appareil

- Posez la serpillière sur le sol et aspirez la poussière et les petits résidus en alternant mouvements d'avant en arrière, en vous déplaçant légèrement vers la droite ou la gauche, en alternant toujours des mouvements d'avant en arrière, jusqu'à ce que vous ayez couvert une surface appréciable
- Vérifiez la pénétration d'une quantité variable de saleté à l'intérieur du réservoir à poussière sous le corps de l'appareil

L'appareil est considéré comme étant en état de marche en présence d'un comportement tel que celui décrit ci-dessus ; Si vous constatez des différences significatives, veuillez consulter le détaillant où vous avez acheté

Installation du support mural

L'appareil peut être rangé en le suspendant au support fourni, en tenant compte des sujets suivants :

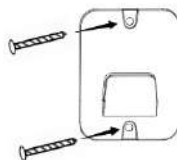

- L'installation sur le support réduit les dimensions globales du luminaire lorsqu'il n'est pas utilisé
- Le support offre une fixation idéale, évitant le risque de chute et les dommages consécutifs à l'appareil, normalement non couverts par la garantie
- Le support doit être placé à une hauteur qui donne l'impression que l'appareil est suspendu pendant le stockage : le bord inférieur du support doit donc être placé à au moins 115 cm au-dessus du sol
- Le support doit être placé à une courte distance d'une prise de courant afin que le chargeur puisse être facilement connecté
- Pour fixer le support, utilisez deux vis avec des chevilles adaptées à la nature du mur, en faisant plus attention au sens d'insertion : s'il est retourné, en effet, il ne pourra pas supporter l'appareil. La direction correcte est celle indiquée sur la figure ci-contre.

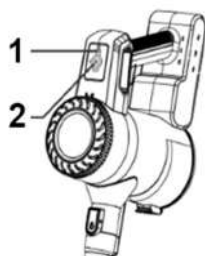

5. UTILISATION DE L'APPAREIL

Les boutons et leur signification :



	
1. Allumer/éteindre	2. Sélection de la puissance
Appuyez alternativement, allume et éteint l'appareil	Pressé alternativement, augmente et diminue la puissance d'aspiration

N'utilisez une puissance élevée que lorsque cela est nécessaire, car cela entraîne une consommation d'énergie de batterie plus rapide, plus de bruit et plus de surchauffe et de stress sur l'appareil.

Indications LED : Le luminaire dispose de deux indications lumineuses LED, situées à côté des boutons ; voici ce qu'elles signifient :

LED allumées	Fonctionnement de l'appareil
Personne	Appareil éteint
1	Appareil allumé à faible puissance
2	Appareil allumé à haute puissance

L'opération d'aspiration : Saisissez la poignée d'une main ferme, en gardant le poignet détendu pour faciliter les mouvements, puis placez la brosse en contact direct avec le sol, en évitant les inclinaisons excessives. Démarrez l'appareil comme décrit dans le chapitre précédent et commencez à le déplacer lentement vers l'avant, en suivant une ligne droite ou légèrement incurvée, selon la disposition de la pièce. Une fois que vous avez atteint la limite de la zone à nettoyer, inversez le mouvement et revenez en arrière, en gardant la serpillière toujours adhérente à la surface. Répétez le geste à un rythme régulier, en prenant soin de ne pas soulever l'appareil pendant le passage, pour assurer une aspiration uniforme. Coordonnez le mouvement des bras avec de petits mouvements du corps, en évitant les torsions et en maintenant une posture confortable. Vérifiez visuellement l'efficacité du nettoyage et, si nécessaire, passez sur les zones les plus sales avec des mouvements plus lents et plus précis.

Fixation et détachement du tuyau : Pour connecter le tuyau au corps du moteur, insérez l'extrémité en plastique du tuyau dans le trou avant du corps de l'appareil, en observant son orientation, jusqu'à ce que vous entendiez le clic de fixation. Pour vous déconnecter, appuyez sur l'avant du bouton de déverrouillage jusqu'à ce que vous entendiez un clic, puis tirez avec une force modeste jusqu'à ce qu'il soit complètement extrait.



La lance/brosse : L'accessoire, disposé en mode brosse, est particulièrement adapté au nettoyage de surfaces plus petites et plus délicates ou simplement placé plus haut, tandis que, lorsqu'il est disposé en mode lance, il se prête au nettoyage des crevasses

ou des coins plus efficacement que la brosse. Pour passer d'un mode à l'autre, retirez ou rétractez la brosse mobile le long du stylet lance, en prenant soin d'appuyer et de maintenir enfoncé le bouton situé sur la partie supérieure pour le déverrouiller lorsque nécessaire pour passer du mode brosse au mode lance. L'accessoire est normalement installé à la place du tuyau, mais en cas d'utilisation pour atteindre des endroits peu pratiques (par exemple, enlèvement de toiles d'araignée), il peut également être installé à son extrémité.

La lance longue : Elle remplit la même fonction que la lance présente dans l'accessoire décrit ci-dessus, mais vous permet d'atteindre des endroits plus difficiles grâce à sa plus grande longueur.

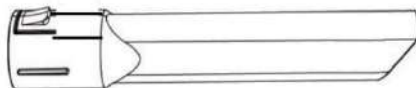

6. NETTOYAGE ET ENTRETIEN

Toutes les opérations d'entretien doivent être effectuées avec l'appareil éteint, en veillant à ce qu'il ne puisse pas être allumé par hasard pendant le nettoyage.

À la fin de l'aspiration : Éteignez l'appareil, videz le réservoir de collecte en ouvrant la partie inférieure en appuyant sur le bouton d'ouverture du réservoir, éloignez le sommet supérieur du réservoir en le tirant avec une force modérée. Cette opération doit également être effectuée chaque fois que la saleté dans le réservoir dépasse le repère MAX lorsque l'appareil est éteint. Faites attention à l'ouverture soudaine, surtout si elle n'est pas placée sur un récipient de collecte ; L'opération est beaucoup plus facile si elle est effectuée avec un tube télescopique détaché. De temps en temps, essuyez l'intérieur du réservoir avec un chiffon sec.



Nettoyage du filtre : Si l'aspiration provoque des événements de poussière de l'appareil ou si la puissance d'aspiration elle-même est considérablement réduite, le filtre peut avoir besoin d'être nettoyé. Pour effectuer cette opération, avec le réservoir ouvert et l'appareil éteint, comme pour son nettoyage normal, saisissez le filtre, composé de la partie cylindrique centrale du réservoir lui-même et tournez-le légèrement dans le sens inverse des aiguilles d'une montre ; Le filtre se séparera du corps de l'appareil. Lavez le filtre à l'eau courante, suivi d'une période prolongée (24 heures) de séchage naturel ou au soleil, puis insérez le filtre sec et propre dans la même position, en faisant particulièrement attention au bon positionnement, puis

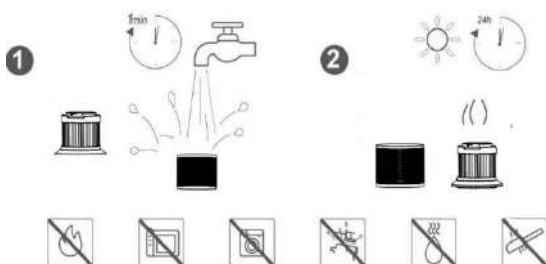

tournez-le légèrement dans le sens des aiguilles d'une montre jusqu'à ce qu'il soit complètement bloqué. Fermez le réservoir. Pour le nettoyage, n'utilisez pas d'eau chaude ou d'objets pointus, ne lavez pas au lave-vaisselle ou au four à micro-ondes.

Nettoyage du filtre d'éjection : Tournez légèrement le couvercle supérieur du réservoir pour le déboucher, retirez le capuchon et vérifiez qu'il n'y a pas d'anneau éponge noir en dessous. Retirez-le, utilisez de l'air comprimé ou une brosse à poils doux pour éliminer les accumulations de poussière et de saleté, puis remettez-le sous le couvercle et fermez ce dernier avec l'action opposée au précédent.

Nettoyage de la brosse rotative : toutes les 5/10 utilisations, retirez les accumulations de saleté, en particulier les cheveux, des poils de la brosse rotative : pour l'enlever, déplacez le levier de verrouillage comme indiqué sur la figure, puis nettoyez-la, si nécessaire à l'aide de ciseaux ; portez une attention particulière à l'intégrité des pièces mobiles. Pour réinstaller la brosse, pointez-la sur le

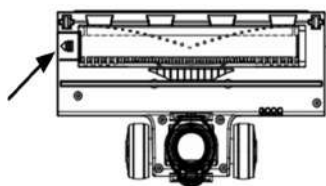

côté opposé du levier et poussez le côté opposé vers l'intérieur, jusqu'à ce que vous entendiez un clic. Si vous devez nettoyer la brosse à l'eau courante, attendez 24 heures avant de la remettre en place.

Nettoyage de l'appareil : Utilisez un chiffon sec ou légèrement humide. Évitez les éponges et chiffons abrasifs, les produits de nettoyage agressifs ou corrosifs. Effectuez les opérations de nettoyage avec la prise électrique débranchée et attendez qu'il sèche complètement et complètement avant de rebrancher l'appareil sur le secteur.

7. PROBLÈMES ET SOLUTIONS POSSIBLES

L'appareil ne démarre pas	La batterie est faible	Recharger la batterie
	Les cheveux et autres débris bloquent le moteur	Procédez au nettoyage comme spécifié au chapitre 6
	Surchauffe	Attendez au moins 30 minutes et redémarrez
Faible aspiration	Le réservoir est plein	Procédez au nettoyage comme spécifié au chapitre 6
	Le couvercle du réservoir est mal fermé	Assurer une bonne fermeture
	Le filtre est mal placé	Prévoir un positionnement correct
	Le filtre est mouillé	Retirez le filtre et attendez qu'il sèche complètement

	Les cheveux et autres débris bloquent le moteur	Procédez au nettoyage comme spécifié au chapitre 6
	La batterie est presque vide	Recharger la batterie
La LED de charge clignote anormalement	La batterie est défectueuse ou épuisée	Confiez l'entretien à un personnel technique qualifié
	Le chargeur a de faux contacts	Vérifier l'intégrité de la connexion
	Le chargeur n'est pas le bon	Utilisez le chargeur fourni
Faible autonomie	La batterie est défectueuse ou épuisée	Confiez l'entretien à un personnel technique qualifié
	Charge insuffisante	Répétez la recharge et attendez qu'elle soit terminée
	Le chargeur n'est pas le bon	Utilisez le chargeur fourni
	Les cheveux et autres débris bloquent le moteur	Procédez au nettoyage comme spécifié au chapitre 6
La brosse ne tourne pas	Les cheveux et autres débris bloquent le moteur	Procédez au nettoyage comme spécifié au chapitre 6
	Le réservoir est plein	Procédez au nettoyage comme spécifié au chapitre 6

8. DONNÉES TECHNIQUES

Tension de la batterie	: 22.2V
Ampérage de la batterie	: 2000 mAh
Puissance maximale	: 250 Watt
Intensité d'aspiration	: 11-20 Kpa
Capacité du verre	: 0.6L
Bruit	: < 80 dB
Technologie d'aspiration	: Cyclonique
Filtre	: HEPA

9. CONFORMITÉ DES PRODUITS

Le producteur Melchioni Spa déclare que le produit Aspirateur Mod. CICLONE (cod. 118140104) est conforme à la Directive 2014/30/UE du Parlement Européen et du Conseil, du 26 février 2014, relative à l'harmonisation des législations des États membres concernant la compatibilité Électromagnétique.

Le producteur Melchioni Spa déclare que le produit Aspirateur Mod. CICLONE (cod. 118140104) est conforme à la Directive 2014/35/UE du Parlement Européen et du Conseil, du 26 février 2014, relative à l'harmonisation des législations des États membres concernant la mise à disposition sur le marché du matériel électrique destiné à être employé dans certaines limites de tension.

Le producteur Melchioni Spa déclare que le produit Aspirateur Mod. CICLONE (cod. 118140104) est conforme à la Directive 2009/125/CE du Parlement Européen et du Conseil, du 21 octobre 2009, établissant un cadre pour la fixation d'exigences en matière d'écoconception applicables aux produits liés à l'énergie.

Le producteur Melchioni Spa déclare que le produit Aspirateur Mod. CICLONE (cod. 118140104) est conforme à la Directive 2011/65/UE du Parlement Européen et du Conseil, du 8 juin 2011 et directive déléguée 2015/863 ultérieure de la Commission, relative à la limitation de l'utilisation de certaines substances dangereuses dans les équipements électriques et électroniques.

Conformément à la directive 2012/19/UE du Parlement Européen et du Conseil, du 4 juillet 2012, relative aux déchets d'équipements électriques et électroniques (DEEE), la présence du symbole de la poubelle barrée indique que cet appareil ne doit pas être considéré comme un déchet urbain: sa mise au rebut doit



donc être effectuée par une collecte séparée. L'élimination de manière non séparée peut constituer un danger potentiel pour l'environnement et la santé. Ce produit peut être retourné au distributeur lors de l'achat d'un nouvel appareil. Une élimination inappropriée de l'appareil constitue une faute et est passible de sanctions de la part de l'autorité de sécurité publique. Pour plus d'informations, contactez l'administration locale responsable des questions environnementales.

10. GARANTIE DU PRODUIT

Melchioni Spa, basée à Milan (Italie), via Colletta 37, reconnaît une garantie conventionnelle sur le produit pour une période de deux ans à compter de la date du premier achat par le consommateur. Cette garantie n'affecte pas la validité de la législation en vigueur concernant les biens de consommation (décret législatif 6 septembre 2005 n. 206 art. 128 et suivants), dont le consommateur reste

propriétaire. Cette garantie s'applique à l'ensemble du territoire de l'Union européenne.

Les composants ou pièces jugés défectueux pour des raisons de fabrication avérées seront réparés ou remplacés gratuitement par le concessionnaire, pendant la période de garantie ci-dessus. Melchioni Spa se réserve le droit de procéder à un remplacement complet de l'appareil, si la réparabilité est impossible ou excessivement onéreuse, par un autre appareil présentant des caractéristiques similaires (décret législatif 6 septembre 2005 n ° 206 art. 130) pendant la période de garantie. Dans ce cas, la validité de la garantie reste celle de l'achat d'origine: le service fourni sous garantie ne prolonge pas la période de garantie.

Dans tous les cas, cet appareil ne sera pas considéré comme défectueux en termes de matériaux ou de fabrication s'il était adapté, changé ou ajusté, afin de se conformer aux normes de sécurité et / ou techniques nationales ou locales, en vigueur dans un pays autre que celui de dont il est a été conçu et fabriqué à l'origine. Cet appareil a été conçu et fabriqué pour un usage domestique uniquement: toute autre utilisation invalidera les avantages de la garantie.

La garantie ne couvre pas:

- les pièces sujettes à l'usure ou à la déchirure, ni les pièces nécessitant un remplacement et / ou un entretien périodiques
- utilisation professionnelle du produit
- des dysfonctionnements ou des défauts dus à une installation, une configuration, une mise à jour logicielle / BIOS / micrologicielle incorrecte non effectuée par Melchioni Spa
- les réparations ou interventions effectuées par des personnes non autorisées par Melchioni Spa
- manipulation des composants d'assemblage ou, le cas échéant, du logiciel
- défauts dus à une chute ou au transport, à la foudre, aux fluctuations de tension, à l'infiltration de liquide, à l'ouverture de l'appareil, aux intempéries, au feu, aux troubles publics, à une ventilation inadéquate ou à une alimentation électrique incorrecte
- tous les accessoires, par exemple: boîtes, sacs, piles, etc. utilisés avec ce produit
- interventions à domicile pour des contrôles de commodité ou des défauts présumés

La reconnaissance de la garantie par Melchioni Spa est soumis à la présentation d'un document fiscal qui prouve la date réelle d'achat. Le même ne doit montrer aucune altération ou suppression, en présence de laquelle Melchioni Spa se réserve le droit de refuser la fourniture d'un traitement sous garantie.

La garantie ne sera pas reconnue si le numéro de série ou le modèle de l'appareil est inexistant, abasé ou modifié.

Cette garantie n'inclut aucun droit à une indemnisation pour les dommages directs ou indirects, de quelque nature que ce soit, aux personnes ou aux choses, causés par une inefficacité de l'appareil. Toutes extensions, promesses ou prestations à cet égard, assurées par le revendeur, seront à la charge de ce dernier.

1. EINLEITENDE ANMERKUNG

Melchioni S.p.a., Eigentümer der Marke Melchioni Family, dankt Ihnen für den Kauf dieses Geräts. Es ist das Ergebnis einer sorgfältigen Auswahl der Funktionen und einer sorgfältigen Arbeit an der Verfeinerung der Details, mit dem Ziel, eine komplette, vielseitige, zuverlässige und leistungsstarke Lösung sowohl für den Gelegenheitsnutzer als auch für die anspruchsvollsten Benutzer anzubieten.

Dieses Handbuch enthält wichtige Informationen, sowohl für die korrekte Verwendung des Geräts als auch für seine sichere Verwendung. Es ist wichtig, dass Sie den Inhalt lesen und verstehen, bevor Sie einen Vorgang ausführen, damit Sie die beste Leistung aus dem Gerät herausholen können. Bewahren Sie dieses Handbuch auch nach dem Lesen auf, da Sie möglicherweise in Zukunft darauf zurückgreifen müssen.

Das Team der Familie Melchioni steht Ihnen für alle Ratschläge, Hinweise und Vorschläge zur Verfügung.

2. WICHTIGE INFORMATIONEN FÜR DIE KORREKTE UND SICHERE VERWENDUNG DES GERÄTES

Die folgenden Informationen müssen vor der Inbetriebnahme des Gerätes gelesen, verstanden und eingehalten werden. Sie sind insbesondere nützlich, um die Sicherheit, die körperliche Unversehrtheit und die Sicherheit des Bedieners und der umliegenden Personen zu gewährleisten sowie wertvolle Informationen zur Vermeidung von Ausfällen und Fehlfunktionen zu liefern, die Lebensdauer zu verlängern, den Energieverbrauch einzudämmen und den Umweltschutz zu fördern.

- Das Gerät ist für den häuslichen und nicht intensiven Gebrauch konzipiert. Jede fachgerechte Verwendung beeinträchtigt das Sicherheitserfordernis und ist Voraussetzung für die Unanwendbarkeit der Garantie
- Das Gerät ist für den Einsatz in Innenräumen bestimmt und vor Witterungseinflüssen geschützt: Die Verwendung in einer offenen Umgebung beeinträchtigt die Sicherheitsanforderungen und stellt eine potenzielle Gefahr für die Sicherheit des Bedieners und der umliegenden Personen dar
- Das Gerät darf nicht verwendet werden, wenn es Verformungen, Wölbungen, Risse im Gehäuse, fehlende Teile und andere strukturelle Anomalien aufweist. Wenn diese Bedingungen eintreten, trennen Sie die Stromversorgung und überlassen Sie die Wartung qualifiziertem Servicepersonal
- Das Gerät darf nicht verwendet werden, wenn es ungewöhnliche Geräusche, schlechte Gerüche, Rauch, Dämpfe oder andere Arten von Ausdünstungen abgibt, die nicht auf das laufende Kochen zurückzuführen sind. Wenn diese Bedingungen eintreten, trennen Sie die Stromversorgung und überlassen Sie die Wartung qualifiziertem Servicepersonal

- Das Gerät darf nicht in zu feuchten oder staubigen Umgebungen, in einer mit Gasen, Dämpfen, übermäßigen oder zu niedrigen Temperaturen gesättigten Atmosphäre oder unter direkter Sonneneinstrahlung gelagert oder verwendet werden
- Das Gerät darf nicht in explosionsgefährdeten Bereichen oder in der Nähe von explosiven, brennbaren, detonierenden oder brennbaren Materialien (z. B. Zapfsäulen, Gasflaschen usw.) verwendet werden. Eine solche Verwendung stellt eine schwere Schädigung der Sicherheit des Bedieners und der umliegenden Personen dar und kann zu Bränden oder Explosionen führen
- Vergewissern Sie sich, dass jedes Teil des Geräts, insbesondere das Ladekabel, sowohl während des Gebrauchs als auch bei Nichtgebrauch in sicherem Abstand zu Wärmequellen (z. B. brennenden Elektro- oder Gasherden) aufgestellt wird
- Beim Starten und während des Gebrauchs muss das Gerät ständig überwacht werden: Verwenden Sie es nicht in Abwesenheit von Bedienern oder Personen, die den ordnungsgemäßen Betrieb ständig überprüfen können
- Verwenden Sie nur das mitgelieferte Originalzubehör. Die Verwendung von nicht originale Zubehör kann die Gefahr einer Beschädigung des Geräts sowie einer möglichen Gesundheitsschädigung darstellen
- Nicht leer laufen; Lassen Sie das Gerät nur so lange in Betrieb, wie es für die Reinigung unbedingt erforderlich ist
- Stellen Sie sicher, dass die Nichtbenutzung des Geräts nach 5 Minuten Gebrauch mindestens 10 Minuten dauert
- Blockieren Sie nicht die Lufteinlässe oder Luftauslasskanäle: Dieser Kanal führt zu potenziell gefährlichen Situationen und verschlechtert die Leistung des Geräts erheblich
- Überprüfen Sie regelmäßig die Sauberkeit der Einlass- und Auswurfschlitze: Wenn Ansammlungen von Staub oder Schmutz festgestellt werden, lesen Sie zur Reinigung das nächste Kapitel
- Verwenden Sie das Gerät nicht, wenn eines oder mehrere der im folgenden Kapitel aufgeführten Teile fehlen oder beschädigt sind: Wenden Sie sich zur Wiederherstellung an Ihren Händler
- Überprüfen Sie regelmäßig die Unversehrtheit der Teile, aus denen das Gerät besteht, insbesondere des Ladekabels: Wenn Anomalien festgestellt werden, verwenden Sie diese nicht und wenden Sie sich an qualifiziertes technisches Personal
- Verwenden Sie für die Reinigung keine scheuernden Schwämme oder aggressive Reinigungsmittel: Vollständige Anweisungen finden Sie im folgenden Kapitel
- Bei der Reinigung ist darauf zu achten, dass das Gerät von der Stromversorgung getrennt wird: Die entsprechenden Anweisungen finden Sie im folgenden Kapitel
- Das Gerät muss an ein normales elektrisches System angeschlossen werden. Die elektrische Anlage muss eine Nennleistung haben, die gleich oder größer als die des Gerätes ist, und muss geerdet sein
- Bevor Sie den Stecker des Ladegeräts an die Steckdose anschließen, stellen Sie sicher, dass die Spannung Ihres Heimsystems der auf dem Ladegerät angegebenen Spannung entspricht

- Schließen Sie das Ladegerät nicht an Verlängerungskabel, Steckdosenleisten, Steckdosenleisten, Timer, Steckdosen oder andere Geräte an, die es von selbst starten können
- Ziehen Sie am Ende jeder Ladung den Netzstecker aus der Steckdose: Dies verlängert die Lebensdauer und hilft, den Energieverbrauch zu senken
- Vergewissern Sie sich vor dem Anschließen und Trennen des Ladegeräts, dass es vom Akku getrennt ist, es sei denn, das Trennen erfolgt in einer Notsituation aufgrund ungewöhnlicher Ereignisse, wie in diesem Kapitel beschrieben
- Das Gerät sollte außerhalb der Reichweite von Kindern unter 8 Jahren aufbewahrt werden. Achten Sie auf jeden Fall darauf, dass es nicht zum Spielen verwendet wird
- Wenn das Gerät von Kindern über 8 Jahren oder Personen mit eingeschränkten kognitiven, sensorischen oder motorischen Beeinträchtigungen verwendet wird, müssen diese über die Gefahren einer unsachgemäßen Verwendung des Geräts unterwiesen werden und sicherstellen, dass die Informationen korrekt und vollständig verstanden und verstanden werden. Eine angemessene Aufsicht muss sichergestellt werden
- Verwenden Sie das Gerät nicht in der Nähe von Ansammlungen oder Quellen von Flüssigkeiten, wie z. B. Tanks, Wannen, Duschen, Waschbecken, anderen Sanitärartikeln, Wasserhähnen, Rohren, Sprinklern, Flaschen, Vorratstöpfen, Ausdehnungstöpfen, Bächen, Blumentöpfen und dergleichen; Stellen Sie keine Behälter mit Flüssigkeiten auf das Gerät. Stellen Sie sicher, dass das Ladekabel oder Ladegerät ebenfalls niemals untergetaucht ist
- Es gibt keinen Grund, das Gerät zu zerlegen, auch nicht nachdem es außer Betrieb genommen wurde. Es besteht aus Teilen, die von Kindern oder Menschen mit eingeschränkten kognitiven Fähigkeiten aufgenommen werden könnten
- Fahren Sie nicht unabhängig mit irgendeiner Art von Reparatur fort. Lassen Sie das Gerät im Fehlerfall von qualifiziertem Fachpersonal überprüfen
- Das Gerät darf unter keinen Umständen in einem seiner Teile verändert werden: Dieses Verhalten stellt in der Regel eine schwerwiegende Beeinträchtigung der Sicherheitsanforderung dar, eine Bedingung für den sofortigen Verlust der Garantie und führt nicht zu einer Leistungssteigerung
- Setzen Sie das Ladekabel keinen übermäßigen Knicken oder Knicken aus: Nicht erkennbare innere Verletzungen des Kabels stellen ein ernsthaftes Sicherheitsrisiko dar
- Lagern Sie das Gerät in angemessenem Abstand zu Teilen, die sich unabhängig voneinander bewegen könnten, wie Vorhänge, Tür- und Fensterflügel, Luken oder dergleichen, um einen versehentlichen Kontakt zu vermeiden
- Achten Sie bei der Verwendung des Gerätes darauf, dass es so gelagert wird, dass keine Sturzgefahr besteht oder dass es keine Schäden an Eigentum, Menschen oder Tieren verursacht
- Der Akku muss nach einer längeren Nutzungsdauer wieder aufgeladen werden, ein erneutes Aufladen nach jedem Gebrauch garantiert vor allem auf lange Sicht nicht die beste Leistung.

- Der Akku sollte zwischen drei und fünf Stunden aufgeladen werden, möglicherweise ohne Unterbrechung: Fraktioniertes Aufladen beeinträchtigt die langfristige Zuverlässigkeit des Akkus
- Vermeiden Sie die Verwendung des Geräts, wenn es bereits mindestens einmal aufgrund eines schwachen Akkus automatisch gestoppt wurde: Tiefentladungen des Akkus verhindern eine vollständige Ladung des Akkus und verkürzen seine Lebensdauer
- Verwenden Sie es nicht zum Staubsaugen von Wasser oder anderen Flüssigkeiten, da dieses Verhalten die Gefahr von Körperverletzungen, Stromschlägen oder sogar schweren und irreversiblen Schäden am Gerät darstellt. Nicht nach einem Sturz ins Wasser verwenden
- Nicht zum Absaugen von Scherben, Glas und anderen Materialien mit scharfen oder scharfen Kanten verwenden; Nicht zum Absaugen von Bauschutt und Baustaub (Beton, Zement, Gips) verwenden, da diese Materialien irreversible Schäden verursachen
- Nicht als Haartrockner verwenden: Halten Sie Haare, Kleidung und andere flüchtige Oberflächen während des Betriebs in sicherem Abstand
- Verwenden Sie keine Glut, Kohlen, Verbrennungsprodukte, Zigarettenstummel oder Zigarettenkippen zum Aufsaugen von Asche, auch wenn sie mehrere Stunden lang gelöscht wurde
- Bewahren Sie dieses Handbuch zum späteren Nachschlagen auf

3. IDENTIFIKATION DER TEILE

Die Teile des Geräts

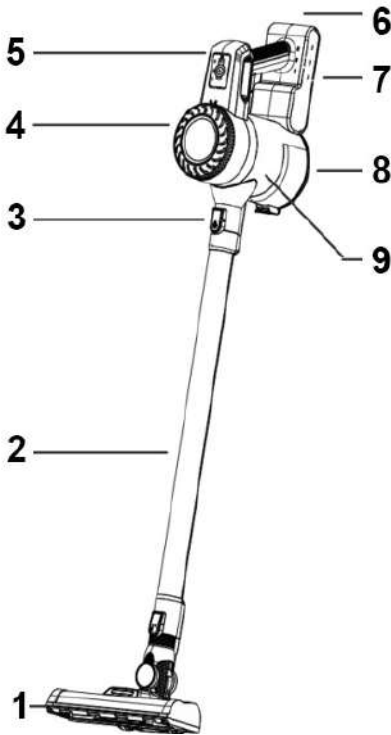

- 1 - Rotierende Bürste
- 2 - Röhre
- 3 - Entriegelungsknopf für den Schlauch
- 4 - Filter für Luftausstoß
- 5 - Bedienfeld mit Druckknopf
- 6 - Ladeanschluss
- 7 - Haken für die Wandmontage
- 8 - Abdeckung des Staubbehälters
- 9 - Staubbehälter

4. INBETRIEBNAHME UND ERSTE INBETRIEBNAHME

Bevor Sie mit der ersten Verwendung fortfahren, sind einige Vorarbeiten erforderlich. Gehen Sie folgendermaßen vor:

- Packen Sie das Gerät aus und prüfen Sie, ob das Gerät vollständig und vollständig ist, wie im vorherigen Kapitel beschrieben
- Bewahren Sie die Verpackung 15 Tage lang auf, um sie zu lagern, falls Sie sie an den Händler zurückgeben müssen. Entsorgen Sie es

nach Ablauf dieser Frist gemäß den Anforderungen an die Materialtrennung

- Lesen Sie diese Broschüre vollständig und achten Sie dabei besonders auf die Anweisungen für den sicheren Gebrauch
- Entfernen Sie vorsichtig alle Befestigungsmaterialien der Teile, einschließlich der inneren.
- Entfernen Sie alle Aufkleber auf den Oberflächen des Geräts vollständig
- Weitere Informationen und Anweisungen zur Positionierung und Installation des Geräts finden Sie in Kapitel 2
- Führen Sie das Kunststoffende des Rohrs in das vordere Loch des Gerätekörpers ein, bis Sie das Klicken der Befestigung hören
- Führen Sie die rotierende Bürste in das andere Ende des Teleskoprohrs ein, bis Sie das Klicken der Verriegelung hören

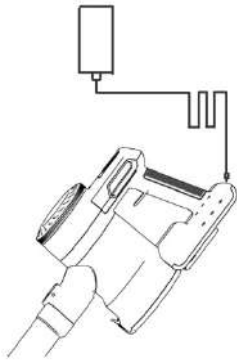

- Schließen Sie das Ladegerät an eine Steckdose an, die mit einem regulären vorgeschalteten Fehlerstromschutzschalter ausgestattet ist
- Vergewissern Sie sich, dass das Kabel nicht mit heißen Teilen in Berührung kommt und dass es keinem übermäßigen Biegen oder Knicken ausgesetzt ist
- Verbinden Sie den Stecker des Ladegeräts mit der Steckdose auf der Rückseite des unteren Teils des Gerätekörpers
- Warten Sie 5 Stunden, bis der Akku vollständig aufgeladen ist
- Trennen Sie das Ladegerät, indem Sie den Stecker ziehen

ziehen

- Schalten Sie das Gerät ein, indem Sie den Knopf drücken, der sich in der Mitte der Rückseite des Gerätekörpers befindet
- Stellen Sie den Wischmopp auf den Boden und saugen Sie Staub und kleine Rückstände mit abwechselnden Vorwärts- und Rückwärtsbewegungen auf, wobei Sie sich leicht nach rechts oder links bewegen, immer mit abwechselnden Vorwärts- und Rückwärtsbewegungen, bis Sie eine nennenswerte Fläche bedeckt haben.
- Prüfen Sie, ob eine variable Menge Schmutz in den Staubbehälter unter dem Gehäuse des Geräts gelangt ist

Das Gerät gilt als funktionstüchtig, wenn ein Verhalten wie das oben beschriebene vorliegt; Wenn Sie signifikante Unterschiede feststellen, wenden Sie sich bitte an den Händler, bei dem Sie gekauft haben

Installation der Wandhalterung

Das Gerät kann gelagert werden, indem es an der mitgelieferten Halterung aufgehängt wird, wobei folgende Themen zu berücksichtigen sind:

- Die Montage an der Halterung reduziert die Gesamtabmessungen der Leuchte, wenn sie nicht verwendet wird
- Die Halterung bietet eine ideale Befestigung und verhindert die Gefahr von Stürzen und daraus resultierenden Schäden am Gerät, die normalerweise nicht von der Garantie abgedeckt sind
- Die Halterung sollte in einer Höhe platziert werden, die das Gerät während der Lagerung schwebend erscheinen lässt: Die Unterkante der Halterung muss daher mindestens 115 cm über dem Boden platziert werden
- Die Halterung sollte in geringem Abstand zu einer Steckdose platziert werden, damit das Ladegerät leicht angeschlossen werden kann

- Verwenden Sie zum Befestigen der Halterung zwei Schrauben mit Dübeln, die für die Beschaffenheit der Wand geeignet sind, und achten Sie dabei weiter auf die Einsteckrichtung: Wenn sie auf den Kopf gestellt wird, kann sie das Gerät nicht tragen. Die richtige Richtung ist diejenige, die in der nebenstehenden Abbildung zu sehen ist.

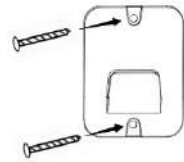

5. VERWENDEN DES GERÄTS

Die Schaltflächen und ihre Bedeutung:

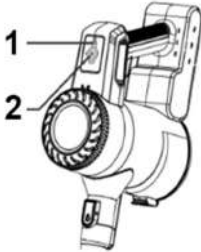

	+/-
1. Ein-/Ausschalten	2. Leistungsauswahl
Abwechselnd drücken, schaltet das Gerät ein und aus	Abwechselnd drücken, erhöht und verringert die Saugleistung

Verwenden Sie nur bei Bedarf hohe Leistung, da dies zu einem schnelleren Stromverbrauch des Akkus, mehr Lärm und mehr Überhitzung und Belastung des Geräts führt.

LED-Anzeigen: Die Leuchte verfügt über zwei LED-Lichtanzeigen, die sich neben den Tasten befinden.

LEDs an	Bedienung des Gerätes
Niemand	Gerät ausgeschaltet
1	Gerät bei geringer Leistung eingeschaltet
2	Gerät mit hoher Leistung eingeschaltet

Der Saugvorgang: Fassen Sie den Griff mit fester Hand, halten Sie Ihr Handgelenk entspannt, um die Bewegung zu erleichtern, und platzieren Sie dann die Bürste in direktem Kontakt mit dem Boden, um übermäßige Neigungen zu vermeiden. Starten Sie das Gerät wie im vorherigen Kapitel beschrieben und bewegen Sie es langsam nach vorne, je nach Raumaufteilung einer geraden oder leicht gebogenen Linie folgend. Sobald Sie die Grenze des zu reinigenden Bereichs erreicht haben, kehren Sie die Bewegung um und gehen Sie zurück, wobei der Mopp immer auf der Oberfläche haftet. Wiederholen Sie die Geste in gleichmäßigem Tempo und achten Sie darauf, das Gerät während des Durchgangs nicht anzuheben, um eine gleichmäßige Saugleistung zu gewährleisten. Koordinieren Sie die Bewegung der Arme mit kleinen Bewegungen des Körpers, vermeiden Sie ein Verdrehen und behalten Sie eine bequeme Haltung bei. Überprüfen Sie die Wirksamkeit der Reinigung visuell und gehen Sie bei Bedarf mit langsameren und präziseren Bewegungen über die schmutzigsten Stellen.

Anbringen und Abnehmen des Schlauchs: Um den Schlauch mit dem Motorgehäuse zu verbinden, führen Sie das Kunststoffende des Schlauchs in das vordere Loch des Gerätegehäuses ein und achten Sie dabei auf dessen Ausrichtung, bis Sie das Klicken der

Befestigung hören. Drücken Sie zum Trennen die Vorderseite des Entriegelungsknopfes, bis Sie ein Klicken hören, und ziehen Sie dann mit mäßiger Kraft, bis er vollständig herausgezogen ist.

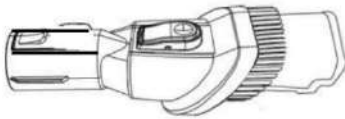

Die Lanze/Bürste: Das im Bürstenmodus angeordnete Zubehör eignet sich besonders für die Reinigung kleinerer, empfindlicherer Flächen oder einfach höher platziert, während es sich im Lanzenmodus für die effektivere Reinigung von

Spalten oder Ecken eignet als die Bürste. Um von einem Modus in den anderen zu wechseln, entfernen oder ziehen Sie die bewegliche Bürste entlang des Lanzenstifts zurück und achten Sie darauf, die Taste am oberen Teil gedrückt zu halten, um sie bei Bedarf zu entriegeln, um vom Bürstenmodus in den Lanzenmodus zu wechseln. Das Zubehör wird normalerweise anstelle des Rohres installiert, aber im Falle der Verwendung zum Erreichen ungünstiger Stellen (z. B. Entfernen von Spinnweben) kann es auch an dessen Ende installiert werden.

Die lange Lanze: Sie erfüllt die gleiche Funktion wie die Lanze, die in dem oben beschriebenen Zubehör enthalten ist, ermöglicht es Ihnen jedoch, dank ihrer größeren Länge schwierigere Stellen zu erreichen.

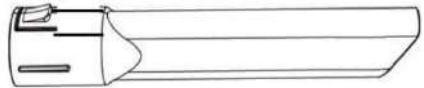

6. REINIGUNG UND WARTUNG

Alle Wartungsarbeiten müssen bei ausgeschaltetem Gerät durchgeführt werden, wobei darauf zu achten ist, dass es während der Reinigung nicht versehentlich eingeschaltet werden kann.

Am Ende des Staubsaugens: Schalten Sie das Gerät aus, leeren Sie den Auffangbehälter, indem Sie den unteren Teil durch Drücken der Tanköffnungstaste öffnen, den oberen Scheitel vom Tank weg bewegen und mit mäßiger Kraft daran ziehen. Dieser Vorgang muss auch immer dann durchgeführt werden, wenn der Schmutz im Tank beim Ausschalten des Geräts die Markierung MAX überschreitet. Seien Sie vorsichtig vor plötzlichem Öffnen, insbesondere wenn Sie es nicht auf einen Auffangbehälter stellen. Die Operation ist viel einfacher, wenn sie mit einem abgelösten Teleskoprohr durchgeführt wird. Wischen Sie das Innere des Tanks regelmäßig mit einem trockenen Tuch ab.



Reinigung des Filters: Wenn durch das Saugen Staub aus dem Gerät entweicht oder die Saugleistung selbst stark reduziert wird, muss der Filter möglicherweise gereinigt werden. Um diesen Vorgang bei geöffnetem Tank und ausgeschaltetem Gerät durchzuführen, greifen Sie wie bei der normalen Reinigung den Filter, der aus dem zentralen zylindrischen Teil des Tanks selbst besteht, und drehen Sie ihn leicht gegen den Uhrzeigersinn. Der Filter löst sich vom Gehäuse des Geräts. Waschen Sie den Filter unter fließendem Wasser, gefolgt von einer längeren Zeit (24 Stunden) natürlicher Trocknung oder in der Sonne, setzen Sie dann den trockenen und den sauberen Filter in der gleichen Position ein, achten Sie besonders auf die richtige Positionierung und drehen Sie ihn dann leicht im Uhrzeigersinn, bis er vollständig verstopft ist. Schließen Sie den

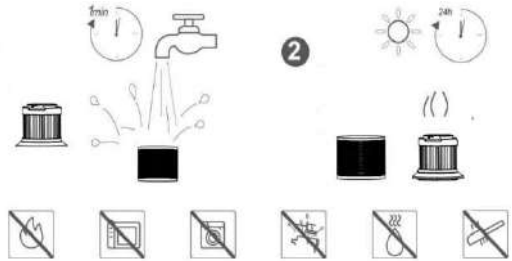

Tank. Verwenden Sie zur Reinigung kein heißes Wasser oder scharfe Gegenstände, waschen Sie sie nicht in der Spülmaschine oder Mikrowelle.

Reinigung des Auswurffilters: Drehen Sie die obere Abdeckung des Tanks leicht, um sie zu lösen, entfernen Sie die Kappe und prüfen Sie, ob sich darunter ein schwarzer Schwammring befindet. Entfernen Sie sie, verwenden Sie Druckluft oder eine Bürste mit weichen Borsten, um Staub- und Schmutzansammlungen zu entfernen, legen Sie sie wieder unter die Abdeckung und schließen Sie diese mit der entgegengesetzten Wirkung zur vorherigen.

Reinigung der rotierenden Bürste: Entfernen Sie alle 5/10 Anwendungen Schmutzansammlungen, insbesondere Haare, von den Borsten der rotierenden Bürste: Um sie zu entfernen, bewegen Sie den Verriegelungshebel wie in der Abbildung gezeigt, und reinigen Sie sie dann, gegebenenfalls mit Hilfe einer Schere; achten Sie besonders auf die Unversehrtheit der beweglichen

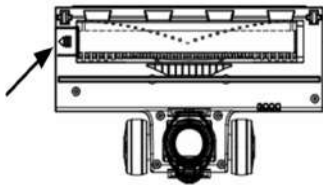

Teile. Um die Bürste wieder anzubringen, richten Sie sie auf die gegenüberliegende Seite des Hebels und drücken Sie die gegenüberliegende Seite hinein, bis Sie ein Klicken hören. Wenn Sie die Bürste mit fließendem Wasser reinigen müssen, warten Sie 24 Stunden, bevor Sie sie wieder einsetzen.

Reinigung des Geräts: Verwenden Sie ein trockenes oder leicht feuchtes Tuch. Vermeiden Sie scheuernde Schwämme und Lappen, aggressive oder ätzende Reinigungsmittel. Führen Sie die Reinigung bei abgezogenem Netzstecker durch und

warten Sie, bis er vollständig getrocknet ist, bevor Sie das Gerät wieder an das Stromnetz anschließen.

7. PROBLEME UND MÖGLICHE LÖSUNGEN

Das Gerät startet nicht	Der Akku ist schwach	Laden Sie den Akku auf
	Haare und andere Ablagerungen blockieren den Motor	Fahren Sie mit der Reinigung wie in Kapitel 6 beschrieben fort
	Überhitzung	Warten Sie mindestens 30 Minuten und starten Sie neu
Schwache Saugleistung	Der Tank ist voll	Fahren Sie mit der Reinigung wie in Kapitel 6 beschrieben fort
	Der Tankdeckel ist schlecht verschlossen	Stellen Sie sicher, dass der Verschluss ordnungsgemäß ist
	Der Filter ist schlecht platziert	Sorgen Sie für die richtige Positionierung
	Der Filter ist nass	Entfernen Sie den Filter und warten Sie, bis er vollständig getrocknet ist
	Haare und andere Ablagerungen blockieren den Motor	Fahren Sie mit der Reinigung wie in Kapitel 6 beschrieben fort
	Der Akku ist fast leer	Laden Sie den Akku auf
Die Lade-LED blinkt ungewöhnlich	Der Akku ist defekt oder leer	Überlassen Sie die Wartung qualifiziertem technischem Personal
	Das Ladegerät hat falsche Kontakte	Überprüfen der Verbindungsintegrität
	Das Ladegerät ist nicht das richtige	Verwenden Sie das mitgelieferte Ladegerät
Geringe Autonomie	Der Akku ist defekt oder leer	Überlassen Sie die Wartung qualifiziertem technischem Personal
	Unzureichende Aufladung	Wiederholen Sie den Ladevorgang und warten Sie, bis er abgeschlossen ist
	Das Ladegerät ist nicht das richtige	Verwenden Sie das mitgelieferte Ladegerät
	Haare und andere Ablagerungen blockieren den Motor	Fahren Sie mit der Reinigung wie in Kapitel 6 beschrieben fort

Die Bürste dreht sich nicht	Haare und andere Ablagerungen blockieren den Motor	Fahren Sie mit der Reinigung wie in Kapitel 6 beschrieben fort
	Der Tank ist voll	Fahren Sie mit der Reinigung wie in Kapitel 6 beschrieben fort

8. TECHNISCHE DATEN

Batteriespannung	: 22.2 V
Stromstärke der Batterie	: 2000 mAh
Maximale Leistung	: 250 Watt
Intensität der Saugleistung	: 11-20 Kpa
Kapazität des Glases	: 0.6L
Lärm	: < 80 dB
Saugtechnik	:Zyklonik
Filter	: HEPA

9. PRODUKTKONFORMITÄT

Der Produzent Melchioni Spa erklärt, dass das Produkt Staubsauger Mod. CICLONE (cod. 118140104) entspricht der Richtlinie 2014/30/EU des europäischen Parlaments und des Rates vom 26. Februar 2014 zur Harmonisierung der Rechtsvorschriften der Mitgliedstaaten über die elektromagnetische Verträglichkeit.

Der Produzent Melchioni Spa erklärt, dass das Produkt Staubsauger Mod. CICLONE (cod. 118140104) entspricht der Richtlinie 2014/35/EU des Europäischen Parlaments und des Rates vom 26. Februar 2014 zur Harmonisierung der Rechtsvorschriften der Mitgliedstaaten über die Bereitstellung elektrischer Betriebsmittel zur Verwendung innerhalb bestimmter Spannungsgrenzen auf dem Markt.

Der Produzent Melchioni Spa erklärt, dass das Produkt Staubsauger Mod. CICLONE (cod. 118140104) entspricht der Richtlinie 2009/125/EG des Europäischen Parlaments und des Rates vom 21. Oktober 2009 zur Schaffung eines Rahmens für die Festlegung von Anforderungen an die umweltgerechte Gestaltung energieverbrauchsrelevanter Produkte.

Der Produzent Melchioni Spa erklärt, dass das Produkt Staubsauger Mod. CICLONE (cod. 118140104) entspricht der Richtlinie 2011/65/EU des Europäischen Parlaments und des Rates vom 8. Juni 2011 und nachfolgende Delegierte Richtlinie (EU)

2015/863/EU zur Beschränkung der Verwendung bestimmter gefährlicher Stoffe in Elektro- und Elektronikgeräten.

Gemäß der Richtlinie 2012/19 / EU des Europäischen Parlaments und des Rates vom 4. Juli 2012 über die Verschwendung von Elektro- und Elektronikgeräten (Elektro- und Elektronik-Altgeräte) ist das Symbol des durchgestrichenen Behälters vorhanden weist darauf hin, dass dieses Gerät nicht als Siedlungsabfall



anzusehen ist. Die Entsorgung muss daher durch getrennte Sammlung erfolgen. Eine getrennte Entsorgung kann eine potenzielle Schädigung der Umwelt und der Gesundheit darstellen. Dieses Produkt kann beim Kauf eines neuen Geräts an den Händler zurückgegeben werden. Eine unsachgemäße Entsorgung des Geräts stellt ein betrügerisches Verhalten dar und unterliegt den Sanktionen der Behörde für öffentliche Sicherheit. Weitere Informationen erhalten Sie von der für die Umgebung zuständigen lokalen Verwaltung.

10. PRODUKTGARANTIE

Melchioni Spa mit Sitz in Mailand (Italien) erkennt über Colletta 37 eine herkömmliche Garantie für das Produkt für einen Zeitraum von zwei Jahren ab dem Datum des ersten Kaufs durch den Verbraucher an. Diese Garantie berührt nicht die Gültigkeit der für Konsumgüter geltenden Rechtsvorschriften (Gesetzesdekret 6. September 2005 Nr. 206 Art. 128 und folgende), deren Eigentümer der Verbraucher bleibt. Diese Garantie gilt für das gesamte Gebiet der Europäischen Union.

Die Komponenten oder Teile, die aus bestimmten Herstellungsgründen als defekt befunden wurden, werden während der oben genannten Garantiezeit vom Händler kostenlos repariert oder ersetzt. Melchioni Spa behält sich das Recht vor, das Gerät während der Garantiezeit vollständig zu ersetzen, wenn eine Reparaturfähigkeit unmöglich oder übermäßig teuer ist, durch ein anderes Gerät mit ähnlichen Eigenschaften (Gesetzesdekret 6. September 2005 Nr. 206 Art. 130). In diesem Fall bleibt die Gültigkeit der Garantie die des ursprünglichen Kaufs: Der im Rahmen der Garantie erbrachte Service verlängert die Garantiezeit nicht.

In jedem Fall wird dieses Gerät nicht als Material- oder Herstellungsfehler angesehen, wenn es angepasst, geändert oder angepasst wird, um den nationalen oder lokalen Sicherheits- und / oder technischen Standards zu entsprechen, die in einem anderen Land als dem für gelten was es ist, wurde ursprünglich entworfen und hergestellt. Dieses Gerät wurde nur für den Hausgebrauch entwickelt und gebaut. Bei jeder anderen Verwendung werden die Vorteile der Garantie ungültig.

Die Garantie gilt nicht für:

- Teile, die einem Verschleiß unterliegen, sowie Teile, die regelmäßig ausgetauscht und / oder gewartet werden müssen
- professionelle Verwendung des Produkts
- Fehlfunktionen oder Defekte aufgrund falscher Installation, Konfiguration, Software- / BIOS- / Firmware-Aktualisierung, die nicht von autorisierten Melchioni Spa durchgeführt wurden.
- Reparaturen oder Eingriffe von Personen, die nicht von Melchioni Spa
- Manipulation von Baugruppenkomponenten oder gegebenenfalls der Software
- Defekte durch Sturz oder Transport, Blitzschlag, Spannungsschwankungen, Eindringen von Flüssigkeit, Öffnen des Geräts, schlechtes Wetter, Feuer, öffentliche Störungen, unzureichende Belüftung oder falsche Stromversorgung
- jegliches Zubehör, zum Beispiel: Boxen, Taschen, Batterien usw., die mit diesem Produkt verwendet werden
- Eingriffe zu Hause zur Überprüfung der Zweckmäßigkeit oder vermutete Mängel

Die Anerkennung der Garantie durch Melchioni Spa unterliegt der Vorlage eines Steuerdokuments, aus dem das tatsächliche Kaufdatum hervorgeht. Das gleiche darf keine Manipulationen oder Löschungen zeigen, in deren Gegenwart Melchioni Spa behält sich das Recht vor, die Bereitstellung der Behandlung im Rahmen der Garantie zu verweigern.

Die Garantie wird nicht anerkannt, wenn die Seriennummer oder das Modell des Geräts nicht vorhanden, abgerieben oder geändert ist.

Diese Garantie beinhaltet keinen Anspruch auf Ersatz von direkten oder indirekten Schäden jeglicher Art an Personen oder Gegenständen, die durch Ineffizienz des Geräts verursacht wurden. Alle diesbezüglichen Verlängerungen, Zusagen oder Dienstleistungen, die vom Einzelhändler versichert werden, werden von diesem getragen.



Melchioni Spa

Via P. Colletta 37, 20135 Milano | Tel. + 39 02.57941 | www.melchioni-ready.com